

LÜFTUNGSPRODUKTE

KATALOG | 2024



DOMEKT



VERSO



RHP

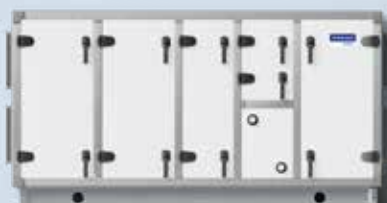

KLASIK



komfovent

LÜFTUNGSPRODUKTE



Einleitung

4

DOMEKT

22

Wohnraumlüftungsgeräte

VERSO

56

Nichtwohnraumlüftungsanlagen

Warum KOMFOVENT?	4
Breites Sortiment	6
Energiesparende Technologien	8
Steuerungssysteme	12
Smart Steuerungssysteme C6M, C8 für DOMEKT Geräte	15
Steuerungssystem C5 für VERSO, RHP und KLASIK Geräte	18
Auswahlsoftware	20
Komfovent + BIM	21

DOMEKT	24
Domekt R	26
Domekt R 150 F C8	27
Domekt R 200 VSO C8T NEU	29
Domekt R 200 V C8 T	30
Domekt R 250 F C8 NEU	31
Domekt R 300 V C8	32
Domekt R 300 F C8	33
Domekt R 400 V C6M	34
Domekt R 400 H C6M	35
Domekt R 400 F C6M	36
Domekt R 450 V C6M	37
Domekt R 600 V C6M	38
Domekt R 600 H C6M	39
Domekt R 700 V C6M	40
Domekt R 700 H C6M	41
Domekt R 700 F C6M	42
Domekt R 900 V C6M	43
Domekt CF	44
Domekt CF 150 F C6M	45
Domekt CF 200 F C8	46
Domekt CF 200 V C6M	47
Domekt CF 250 F C6	48
Domekt CF 300 V C6M	49
Domekt CF 400 V C6M	50
Domekt CF 500 F C6M	51
Domekt CF 700 V C6M	52
Domekt CF 700 H C6M	53
Domekt CF 700 F C6M	54
Domekt S	55

VERSO STANDARD	61
Verso R Standard	62
Verso R 1000 U C5	63
Verso R 1000 FSA C5	64
Verso R 1300 U C5	65
Verso R 1300 F C5	66
Verso R 1500 U C5	67
Verso R 1500 F C5	68
Verso R 1700 U C5	69
Verso R 2000 U C5	70
Verso R 2000 F C5	71
Verso R 2500 H C5	72
Verso R 3000 U C5	73
Verso R 3000 F C5	74
Verso R 4000 U C5	75
Verso R 5000 V C5	76
Verso R 5000 H C5	77
Verso R 7000 V C5	78
Verso R 7000 H C5	79
Verso CF Standard	80
Verso CF 1000 U C5	81
Verso CF 1000 F C5	82
Verso CF 1300 U C5	83
Verso CF 1300 F C5	84
Verso CF 1500 F C5	85
Verso CF 1700 U C5	86
Verso CF 2000 F C5 NEU	87
Verso CF 2300 U C5	88
Verso CF 2500 F C5	89
Verso CF 3500 U C5	90
Verso CF 5000 V C5	91
Verso CF 5000 H C5 NEU	92
Verso S Standard	93
Verso Pro, Verso Pro2	94
VERSO Pro, VERSO Pro2 Design	95
Größe und Leistung	100



RHP 104

Lüftungsgeräte mit integrierter Wärmepumpe

RHP STANDARD	107
RHP 400 V C5	108
RHP 600 U C5	110
RHP 800 U C5	112
RHP 1200 U C5	114
RHP 1600 U C5	116
RHP Pro, Pro2	118

KLASIK 122

Nichtwohnraumlüftungsanlagen

KLASIK	124
Klasik R	125
Klasik CF	125
Klasik S	125
Klasik RA	125
KLASIK Geräte für hygienische Anforderungen	126
KLASIK Design	127

Zubehör 131

Filter Klassifizierung und Standards	131
Schalldämpfer	132
Klappen mit Stellantrieb	132
Anschlusskit	132
Wasser- und direktverdampfende Luftkühler	133
Heiz- DH und Changeoverregister DHCW für Kanaleinbau	134
DX Wärmepumpen/ Außengerät	135
Zubehör für die Aussenaufstellung der Geräte	136
Luftqualitätskontrolle (AQC)	137
Ferngesteuerte Intensitätssteuerung (OVR)	137
WLAN-Router	137
Variable Volumenstromkontrolle (C5 / C6M)	137
Gerätebezeichnung und Bestellbeispiel	138



LITAUEN

40 000 m² | > 600

hergestellt mit GRÜNER ENERGIE

Warum KOMFOVENT?

11 Unternehmen
900+ Mitarbeiter

TEAM

Die Marke KOMFOVENT vereint eine Gruppe von 11 Unternehmen, die in Litauen und weiteren europäischen Ländern mit mehr als 900 Mitarbeitern: Produkte der Lüftungstechnik erforscht und entwickelt, produziert und vertreibt.

50+ R&D engineers
KomfoLAB

PRODUKT ENTWICKLUNG

Lüftungsgeräte und der Großteil ihrer Komponenten werden von einem Team aus mehr als 50 hochqualifizierten Ingenieuren entwickelt. Alle entwickelten Prototypen werden im KomfoLAB getestet – einem internen Labor mit modernster Prüftechnik – um die Konformität mit aktuellen und kommenden Standards und Normen zu gewährleisten. Das KOMFOVENT F&E Team kennt die internationalen Standards sowie die individuellen Kundenbedürfnisse.

Eigene Steuerungssysteme
seit 2002

SELBST ENTWICKELTE STEUERUNGSSYSTEME

KOMFOVENT entwickelt Elektronik und Software, die einzigartige Möglichkeiten zur Steuerung für mechanische Lüftung bietet, sowohl für private als auch professionelle Anwender. Genau abgestimmte Algorithmen gewährleisten ein breites Spektrum an Funktionen und Anschlussmöglichkeiten.



28 000 Geräte/Jahr
100% grüne Energie

HERSTELLUNG

Ein großes Sortiment an effizienten Lüftungsgeräten, Rotationswärmetauschern, Coils, Luftklappen, Filtern, Steuerungskomponenten, Wärmepumpenelementen, Luftverteilbauteilen und Brandschutzkomponenten werden in den Werken von KOMFOVENT unter Einsatz der modernsten Technologien produziert.



7 internationale
Zulassungen

PRODUKTQUALITÄT

Die Produktqualität von KOMFOVENT wird verifiziert durch verschiedene Zertifizierungen auf der ganzen Welt: Eurovent, TÜV, RLt, Passivhaus, ErP, DIBt, CE und andere.



5 Niederlassungen
90 Vertriebspartner
40 Länder



VERTRIEB

5 offizielle KOMFOVENT Standorte agieren in Europa und exportieren Produkte in mehr als 40 Länder weltweit.

Breites Sortiment

DOMEKT



Wohnraumlüftungsgeräte mit Wärmerückgewinnung. Abhängig von den individuellen Anforderungen können Geräte mit Rotationswärmetauscher oder Gegenstromwärmetauscher, vertikale oder horizontale Anschlüsse sowie Deckengeräte aus einer großen Produktpalette ausgewählt werden.

Leistung	50–1000 m ³ /h
Steuerungssystem	
Auswahlsoftware	

VERSO

VERSO Standard

Standardisierte Auswahl von Lüftungsgeräten für gewerbliche Einsatzzwecke. Rotations- oder Gegenstromwärmetauscher, vertikal, horizontal, universal oder Deckengeräte mit integriertem Steuerungssystem.

Leistung	250–40 000 m ³ /h
Steuerungssystem	
Auswahlsoftware	

VERSO Pro

Modulare Geräte für Gewerbe- und Industriegebäude. Die Serie bietet eine große Auswahl von Konfigurationen, um die meisten Anforderungen zu erfüllen. Rotations- oder Gegenstromwärmetauscher Geräte mit integriertem Steuerungssystem.



VERSO Pro2

Eine neue Generation von energiesparenden, modularen Lüftungsgeräten mit integriertem Steuerungssystem. Die Serie bietet 1,6 Millionen verschiedene Kombinationen für Gewerbe- oder Industrieprojekte mit hohen Anforderungen.

RHP

RHP Standard

RHP Standard – "All in One" Geräte mit integrierter Wärmepumpe liefern frische Luft, Lufterhitzung, -kühlung und Feuchterückgewinnung für Wohnräume und kleine Gewerbeflächen.

Leistung	250–33 500 m ³ /h
Steuerungssystem	
Auswahlsoftware	

RHP Pro



Modulare "All in One" Geräte mit integrierter Wärmepumpe liefern frische Luft, Lufterhitzung, -kühlung und Feuchterückgewinnung für Gewerbe- und Industriegebäude.

RHP Pro2





Neue Generation von modularen energiesparenden All-in-One Geräten mit integrierter Wärmepumpe für die Steuerung des gesamten Innenraumklimas.

KLASIK

Eine Serie einzigartiger Lüftungsgeräte für komplexe Projekte. Die größte Auswahl an Wärmetauschern, Ventilatoren, Registern und Befeuchtern. Non-Standard Abmessungen, Hygiene Versionen, Korrosionsschutz Beschichtungen und weitere Optionen.

Leistung	250–100 000 m ³ /h
Steuerungssystem	
Auswahlsoftware	

Produkte nach Anwendung

Wohnraum	Gewerbeflächen		Industrie komplexe
			
<p>DOMEKT 50–1000 m³/h</p>	<p>VERSO Standard 250–7000 m³/h</p>	<p>VERSO Pro, Pro2 1000–40 000 m³/h</p>	<p>KLASIK 250–100 000 m³/h</p>
<p>RHP Standard 250–1700 m³/h</p>		<p>RHP Pro, Pro2 1000–33 500 m³/h</p>	

Optionen bei Standardprodukten

Wärmetauscher

L/A – Aluminium, Kondensrotor – als Standard für Domekt R und Verso R Standard Geräte. Die optimale Effizienz und geringe Druckverluste garantieren kurze Amortisationszeiten.

SL/A – Aluminium, Kondensrotor mit vergrößerter Oberfläche und Effizienz.

L/AZ – Sorptionsrotationswärmetauscher mit spezieller hygroskopischer Zeolith Beschichtung. Effektivste Feuchtesteuerung und das komfortabelste Innenraumklima.

Gegenstromwärmetauscher

Kondensierend – Plattenwärmetauscher gefertigt aus speziellem Polystyrol oder Aluminium, keine beweglichen Teilen, besonders effizienter und langlebiger Wärmetauscher.

Diffusionsenthalpie-Plattenwärmetauscher – Plattenwärmetauscher mit einer speziellen Membran garantiert optimale Wärme- und Feuchterückgewinnung, besonders hygienisch und zuverlässig.

Rohranschlüsse

H – Horizontal; **V** – Vertikal; **U** – Universal, 16 Installationsvarianten; **F** – Deckengerät (siehe Installationsoptionen auf der jeweiligen Geräteseite)

Luftkühler

HCW – entworfen zum Kühlen mit kaltem Wasser (Wasser-Glycol Mix), liefert ein hohes Komfortlevel in Räumen.

HCDX – Direktverdampfer einsetzbar als Lufterhitzer und -kühler. Wird mit einer Kühlmittel-Wärmepumpe (Außengerät) betrieben.

Heizregister

E – Elektroheizregister.

DH, SVK – Warmwasserheizregister für Kanaleinbau muss gesondert bestellt werden. Das Heizregister wird außerhalb des Gerätes an einer beliebigen Stelle installiert. Das Heizregister kann über das automatische Steuerungssystem gesteuert werden. 0...10V Heizsteuerung im automatischen Steuerungssystem enthalten.

HCW – Heizen und Kühlen in einem. Ideal für Gebäude die geothermale Energie nutzen.

Inspektionsseite

Linke oder rechte Inspektionsseite (Zuluftseite) verfügbar für alle Geräte (s. 138).

Abkürzungen

ODA – Außenluft

SUP – Zuluft

ETA – Abluft

EHA – Fortluft

ETB – Zusätzlicher Abluft Anschluss.

ETH – Küchenabluft

(Bypass – Abluft ohne Wärmerückgewinnung).

L_{wa}, dBA – A-bewertete Schallleistungspegel am Bezugsluftvolumenstrom.

L_{pa}, dBA – A-bewertete Schalldruckpegel 10 m² normal isolierter Raum, Entfernung vom Gehäuse – 3 m.

Energiesparende Technologien



In der aktuellen Zeit, in der die Anforderungen an die Gesamtenergieeffizienz von Gebäuden immer strenger werden, steigen auch die Anforderungen an Lüftungsanlagen, da sie in direktem Zusammenhang mit vielen Energieparametern des Gebäudes stehen: Heizen, Kühlen, Feuchtigkeitsregulierung und Stromverbrauch. Dies sollte man bei der Auswahl von Technologien und Lösungen für die Lüftungsanlage im Hinterkopf behalten und sowohl die Betriebskosten und die Amortisationszeit neben den Anschaffungskosten berücksichtigen – es ist einleuchtend, dass sich die fortschrittlichsten Technologie auch am schnellsten amortisieren.

Effiziente Wärmetauscher

Rotor – kondensierend und sorption

Rotationswärmetauscher sind ideal für kaltes Klima – sie arbeiten sowohl im Winter als auch im Sommer effizient, frieren auch bei extrem niedrigen Temperaturen nicht ein, dies spart viel Energie und macht sich schnell bezahlt. Der Sorptionsrotor bietet eine bessere Leistung als der Kondensrotor – bessere Feuchtsteuerung, ein höherer Komfort und größere Energieeinsparungen.

Platte – kondensierend und enthalpisch

Plattenwärmetauscher eignen sich eher für ein warmes Klima, da sie bei tiefen Temperaturen einfrieren können und Energie verloren geht. Enthalpie Wärmetauscher sind effizienter als kondensierende Tauscher. Enthalpie Wärmetauscher, wie auch Rotoren, befeuchten im Winter die Luft und entfeuchten in der Sommerzeit.

RHP doppelte Wärmerückgewinnung

Rotationswärmetauscher und Wärmepumpe

Die höchste Effizienz garantieren RHP Geräte, welche über eine zweifache Wärmerückgewinnung und weitere Funktionen verfügen: die integrierte Wärmepumpe heizt im Winter effizient die Luft und kühlt im Sommer ähnlich einer Klimaanlage.

Innovatives Steuerungssystem

Vorkonfigurierte Betriebs- und Zeitmodi ermöglichen dem Nutzer die signifikante Reduzierung des Energieverbrauchs des Lüftungsgerätes. Durch die Steuerung der Lüftungsintensität durch CO₂ Sensoren, wird das optimale Innenraumklima bei minimalem Energieverbrauch erreicht. VAV – variable Luftströme mit zusätzlichen Sensoren ermöglichen "Lüftung wie sie wirklich benötigt wird" – die Lüftungsintensität entspricht in jedem Raum den spezifischen Anforderungen bei maximalen Energieeinsparungen.

Permanent Magnet (PM) Technologie Ventilatoren

Die Ventilatorenmotoren der hoch effizienten Ultra und Super Premium Klasse sorgen für einen minimalen Stromverbrauch. Durch das optimierte Design der inneren Wicklungen und die Verwendung leistungsstarker Permanentmagnete werden die Energieverluste des Motors minimiert. Dies führt zu einer geringen Wärmeabgabe und einem stabilen Wirkungsgrad bei unterschiedlichsten Lasten und Drehzahlen. Die Ventilatoren und die speziell entwickelten Laufräder sind statisch und dynamisch ausgewuchtet, wodurch ein ruhiger und harmonischer Betrieb des Lüftungsgerätes gewährleistet wird.

Rotationswärmetauscher

Funktionsprinzip

Der Effekt des rotierenden Wärmetransferaustauschs basiert auf dem Akkumulationsprinzip – das rotierende Aluminiumrad mit schmalen Kanälen wird durch die Abluft erwärmt und überträgt diese Wärme auf die Außenluft. Bei niedrigen Außentemperaturen kondensiert die Luftfeuchtigkeit der Abluft auf der Oberfläche des Rotors und befeuchtet die Außenluft, die im Winter immer eine zu niedrige Luftfeuchtigkeit hat, um ein angenehmes Raumklima zu erhalten. Deshalb nennt man Rotationswärmetauscher auch kondensierend.

Vorteile

- Effiziente Wärmerückgewinnung selbst bei Außentemperaturen von bis zu -30 °C .
- Effiziente Kälterückgewinnung im Sommer reduziert die Kosten für Klimatisierung.
- Rückgewinnung der Raumluftfeuchte zur Aufrechterhaltung des optimalen Komfortlevels.
- Fortschrittliches Design reduziert Vermischung der Luftströme.
- Kein Kondensatanschluss nötig – einfache Geräteinstallation.
- Kein Vorheizregister nötig, da Wärmetauscher nicht einfriert.

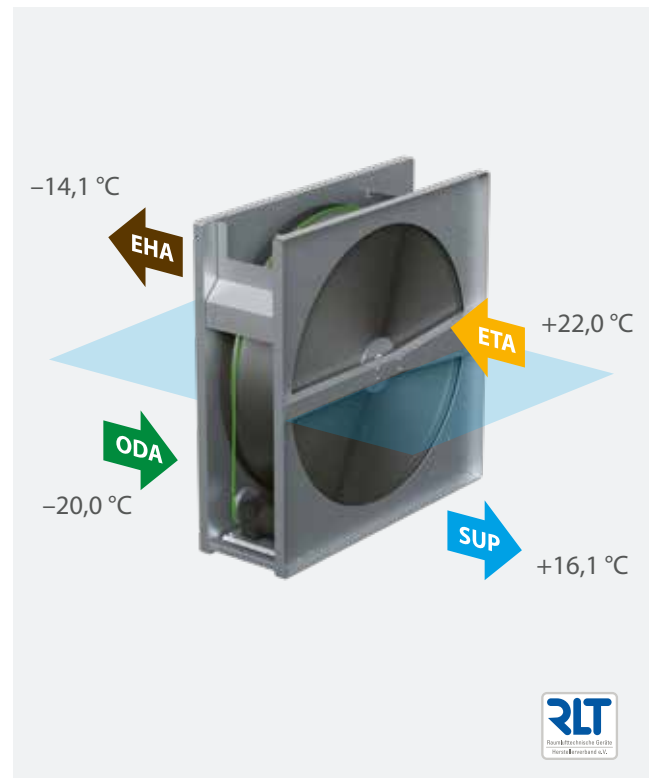

Gegenstromplattenwärmetauscher

Funktionsprinzip

Die Plattenwärmetauscher werden aus Aluminium oder Kunststoff gefertigt, mit Kammern zum durchströmen der Luft. Die frische Außenluft und die Abluft werden jeweils durch jede zweite Kammer im Gegenstromverfahren über die gesamte Fläche der Platten aneinander vorbeigeführt. Die thermische Energie der Abluft wird dabei auf die Außenluft übertragen, die Luftströme werden nicht vermischt. In der Winterzeit, kühlt die Luft warme Abluft im Wärmetauscher und die Luftfeuchtigkeit kann kondensieren und frieren, deshalb eignen sich diese Wärmetauscher eher für mittlere und warme Klimazonen mit geringer Frost- und Vereisungsgefahr. Bei kaltem Wetter, wird die Einfriergefahr durch die intelligente Steuerung verringert, aber es geht viel Wärme verloren, die Effizienz sinkt und verlängert die Amortisationszeit.

Vorteile

- Hohe thermische Effizienz.
- Sehr geringe Vermischung von Luftströmen.
- Perfekte Lösung für Räume mit hoher Luftfeuchtigkeit, da diese während der kalten Jahreszeit eliminiert wird.

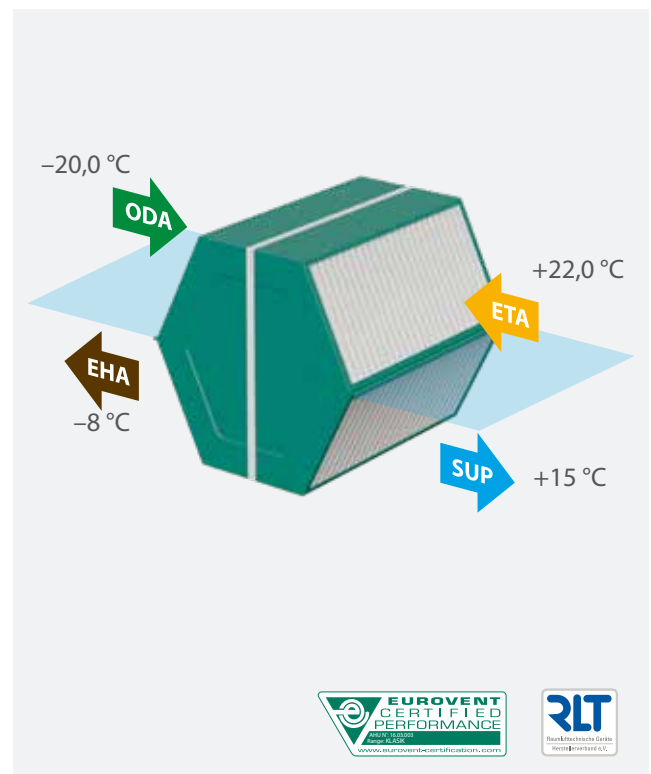

Feuchteübertragende Wärmetauscher

Feuchteübertragende Wärmetauscher sind eine der effizientesten Methoden zur Kontrolle der Luftfeuchtigkeit in Innenräumen. Da Wasserdampf in der Luft viel versteckte (latente) Energie enthält, trägt die Steuerung der Luftfeuchtigkeit nicht nur zur Aufrechterhaltung eines angenehmen Innenraumklimas bei, sondern senkt auch die Betriebskosten von Luftbefeuchtern und Klimageräten.

Sorptions-Enthalpie-Rotationswärmetauscher

Funktionsprinzip

Die Innenfläche des Sorptions-Enthalpierotors ist mit einer speziellen Zeolith Beschichtung überzogen. Diese fängt die Wassermoleküle ein und überträgt sie durch die Rotation in einen anderen Luftstrom. Auf diese Weise wird ein Feuchteübertrag von bis zu 90 % erreicht und die Zuluft im Winter optimal befeuchtet und im Sommer entfeuchtet.



Diffusions-Enthalpie-Gegenstromwärmetauscher

Funktionsprinzip

Die Feuchtigkeit der Abluft wird durch eine spezielle Membran in die Zuluft zurückgeführt. Nur Wassermoleküle können die Membran durchdringen und feste Stoffe können nicht zurück in die Räume gelangen.



Vorteile

- Reduziert den Leistungsbedarf für Klimatisierung.
- Reduziert den Leistungsbedarf für Luftbefeuchtung und Luftentfeuchtung.
- Effiziente Nutzung von passiver Kühlung.
- Kann ohne Einfrieren bis zu -30 °C arbeiten.

Vorteile

- Reduziert den Leistungsbedarf für Luftbefeuchtung und Luftentfeuchtung.
- Reduziert den Leistungsbedarf für Luftkühlung im Sommer.
- Langlebiger und hygienischer im Vergleich zu Enthalpiewärmetauschern aus Zellulose.
- Kann ohne Einfrieren bis zu -10 °C arbeiten.

Einfluss des Wärmetauschertyps auf den Komfort des Innenraumklimas und die Betriebskosten

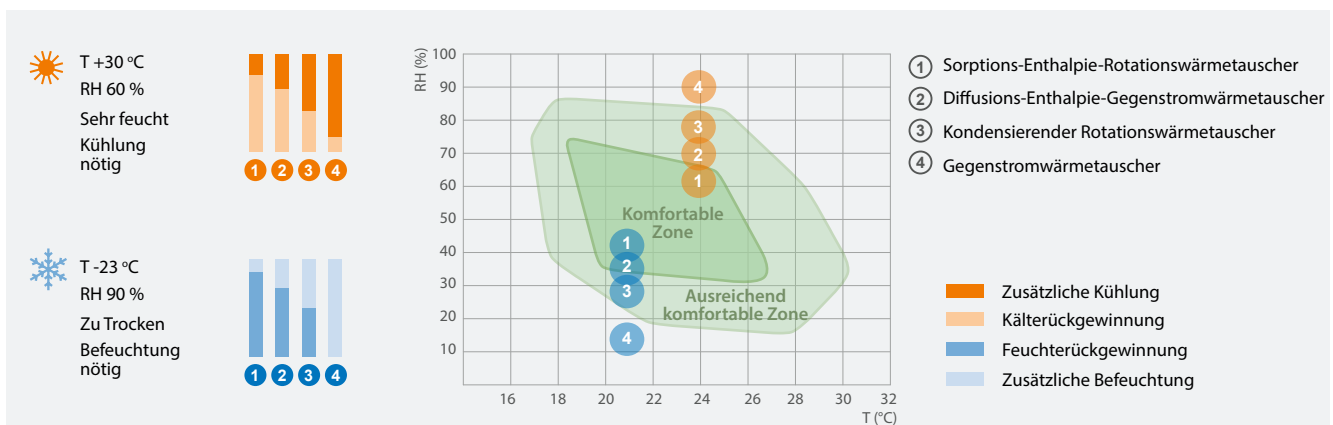

RHP doppelte Wärmerückgewinnung – verdreifacht die Vorteile

Das RHP Lüftungsgerät ist eine komplexe Lösung, die alle Systeme zum Management des Innenraumklimas in einem Gerät integriert: Belüftung, Lufterwärmung und -kühlung, Feuchterückgewinnung und Entfeuchtung, Luftqualität und Luftfilterung. Die Wärmepumpe ist vollständig in das Gehäuse des Lüftungsgerätes integriert, was eine leichte Installation und Bedienung ermöglicht.

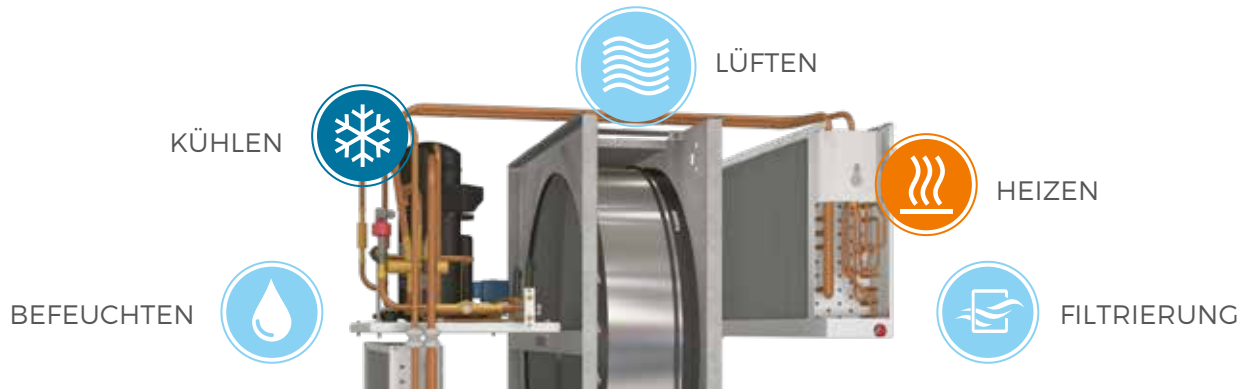

Fortschrittliche Technologien

Die neuesten und fortschrittlichsten technischen Lösungen aus den Bereichen Heizen, Lüften und Klimatisieren werden in RHP Lüftungsgeräten verbaut.

Funktionsprinzip

Das Lüftungsgerät mit integrierter Wärmepumpe sorgt nicht nur für frische, gereinigte Zuluft im Gebäude und Abtransport der verbrauchten Luft, sondern heizt, kühlt und befeuchtet auch die Luft. Alle Prozesse werden durch eine intelligente Steuerung überwacht, um ein optimales Innenraumklima bei minimalem Energieeinsatz zu gewährleisten. Die Hauptenergiesparkomponente – der Rotationswärmetauscher, arbeitet fast im gesamten Jahr effizient. Eine Ausnahme ist der Fall, wenn Innen- und

Außentemperatur fast gleich sind. Bei größeren Temperaturdifferenzen zwischen Außen- und Innenluft, startet die zweite Rückgewinnungsstufe und die Zuluft wird nach Bedarf erwärmt oder gekühlt.

Vorteile der RHP Lösung

- Doppelte Rückgewinnung – Rotationswärmetauscher + Wärmepumpe, regenerieren 100 % der Wärme im Winter.
- Die Wärmepumpe arbeitet im Sommer als Luftkühler.
- Integriertes Steuerungssystem regelt das gesamte Innenraumklima über ein Nutzerinterface.
- Schnelle und einfache Installation und Wartung im Vergleich mit herkömmlicher Heizung, Lüftung und Klimasystem.
- Keine externe Außeneinheit benötigt.

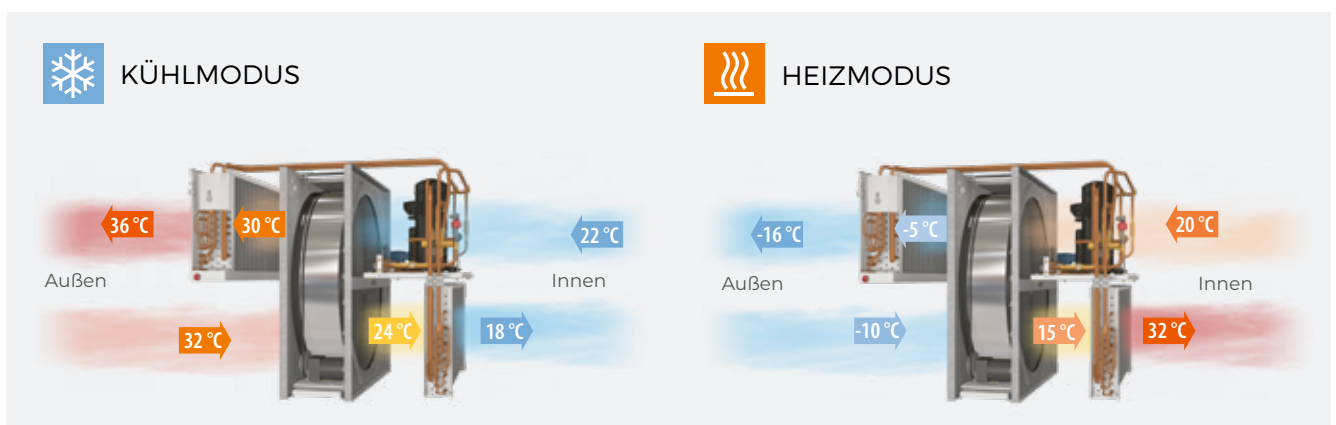

Steuerungssysteme



LÜFTUNG BEI BEDARF

Die Möglichkeit, verschiedene Sensoren anzuschließen und sie mit einer großen Auswahl eingebauter Steuerungsfunktionen zu kombinieren, ermöglicht einen bedarfsgerechten Einsatz und hohe Energieeinsparungen.

BENUTZERFREUNDLICHES INTERFACE

Einfache und intuitive Navigation über den Touchscreen des Bedienpanels, Computer oder Smartphone, garantieren einen leichten Weg zur Überwachung und Anpassung der Lüftungsparameter.

EINSATZBEREIT

Alle Geräte sind komplett verkabelt und verfügen über eine integrierte Steuerung, die bereits mit Standardlüftungsmodi und Temperatursollwerten vorprogrammiert ist.

WEBSERVER

Alle Lüftungsgeräte sind mit einem integrierten Webserver ausgerüstet, so dass der Betrieb von jedem beliebigen Endgerät über den Internetbrowser überwacht und verwaltet werden kann.

BMS

Implementierte BACnet und Modbus Protokolle ermöglichen eine einfache Anbindung an die Gebäudeleittechnik. Als Ergebnis kann die gesamte Gebäudetechnik über einen einzigen Zugangspunkt gesteuert werden.

APPS

Nutzerfreundliche mobile Apps, replizieren die Funktionen des Bedienpanels.

Für Endverbraucher

**Intelligentes Steuerungssystem
C6M, C8**

Die Kernphilosophie dahinter ist, dass ein Lüftungsgerät ohne ständige Anpassungen durch den Nutzer optimal in Betrieb ist.

Bedienpanele

C6.1



- Einstellung aller Parameter am Panel
- Anzeige der Parameter
- Farbiges, berührungsempfindliches LED Display
- Integrierte Thermostatfunktion

C6.2



- Einfache Bedienung
- Betriebsmodi
- Berührungsempfindliches Display

Für Spezialisten

**Steuerungssystem
C5**

Der Nutzer hat Zugriff auf detaillierte Informationen über den Gerätebetrieb. Eine Vielzahl an Betriebsmodi ermöglicht den optimalen Betrieb bei maximalen Energieeinsparungen.

Bedienpanel

C5.1



- Integriertes Thermometer und Feuchtemessgerät
- Mehrfarbiges
- Smart Control

LOG PLOTTER ANALYSESOFTWARE



Analysewerkzeug für Fachkräfte. Frei verfügbare "Log plotter" Software für Service- und Wartungspersonal. Hilft bei der Analyse des Betriebsverlaufs aus verschiedenen Blickwinkeln.

Verfügbar auf – www.komfovent.de





Ihr Innenraumklima
in Ihrer Hand
Komfovent Control app



Intelligentes Steuerungssystem C6M, C8 für DOMEKT Geräte



Für Beide: Einsteiger und fortgeschrittene Nutzer

Das benutzerfreundliche Interface ermöglicht eine intuitive Navigation und Steuerung des Gerätes. Die Kernphilosophie hinter dem Design von C6M, C8 ist ein Gerätebetrieb ohne große Anpassungen des Nutzers. Verschiedene Lüftungsmodi entsprechen den unterschiedlichen täglichen Anforderungen. Die automatische Luftqualitätssteuerung wählt den passenden Modus, um ein komfortables Innenraumklima zu erreichen. Fortgeschrittene Nutzer können den Gerätebetrieb Ihren Bedürfnissen anpassen und zahlreiche Einstellungen kontrollieren und anpassen:

- Volumenstromsteuerung: CAV / VAV / DCV*.
- Intensitätssteuerung über Luftqualität: CO₂, Luftfeuchte

"Komfovent Control" App

Diese Cloud basierte App wurde entwickelt, um die Bedienung von KWL-Geräten mit C6M, C8-Steuerung zu vereinfachen. Die App umfasst sämtliche Bedienfeldfunktionen, besitzt eine benutzerfreundliche Oberfläche und ermöglicht eine klare und einfache Gerätesteuerung.

Mit der Komfovent Control App haben Sie Zugriff auf alle Überwachungs- und Kontrollfunktionen der Geräte.

Die App ist im Google Play, App Store und Huawei App-Gallery verfügbar.



Verschiedene Betriebsmodi

- 8 voreingestellte Modi.
- Intelligente Energiesparalgorithmen.
- Automatische Luftqualitätssteuerung mit optionalen AQ Sensoren.
- Genaue Wochenzeitplanung.

Energiezähler*

- Echtzeit Energieverbrauchsanzeige.
- Möglichkeit zur Überwachung der Betriebskosten.
- Zähler Wärmerückgewinnung.

* Außer C8 Steuerungssystem.

Steuerungsoptionen



INTELLIGENTE STEUERUNGSFUNKTIONEN	C6M	C8
Luft Temperatur Steuerung Das Gerät kann die Lufttemperatur nach benutzerdefinierten Zu- oder Ablufttemperaturen steuern. Falls der Nutzer es wünscht, kann die Raumtemperatur auch in Abhängigkeit zum Temperatursensor im Bedienpanel gesteuert werden	✓	✓
Temperatur Balance Steuerung Die Zulufttemperatur passt sich automatisch der jeweiligen Ablufttemperatur an, z.B. sind Abluft- und Zulufttemperatur genau gleich	✓	✓
Ventilator Intensitätssteuerung Die Geschwindigkeit der Ventilatoren kann stufenlos von 20-100 % angepasst werden, diese Ventilator Intensität kann einfach vom Nutzer eingestellt werden.	✓	✓
Konstanter Volumenstrom Steuerung (CAV) Das Gerät lüftet mit konstanten und vom Nutzer definierten Volumenströmen, unabhängig von Änderungen im Lüftungssystem	✓	
Variabler Volumenstrom Steuerung (VAV) Das Gerät passt die Volumenströme entsprechend der Lüftungsanforderungen in verschiedenen Räumen variabel an	✓	
Direkte Volumenstrom Regelung (DCV) Die Volumenströme werden über ein externes Steuersignal angepasst	✓	
Steuerung eines externen PWW/PKW Registers Ein externes Heiz- oder Kühlregister (Wasser) kann über die Steuerung aktiviert werden	✓	✓*
Steuerung einer externen DX Einheit Eine externe DX-Einheit kann über die Steuerung aktiviert werden	✓	✓*
Kombi-Coil-Steuerung Heizen und Kühlen über Wasser bei Einsatz von nur einer Umwälzpumpe und nur einem 3-Wege Ventil. Der Wechsel zwischen Heiz- und Kühlmodus wird automatisch gemäß der Wassertemperatur, oder durch einen externen Kontakt durchgeführt	✓	
Wochenplan Programmierung Der Nutzer hat die Wahl zwischen 4 voreingestellten Betriebsplänen zu wählen. Die Betriebspläne können bei Bedarf angepasst werden. Weiterhin kann ein Urlaubsplan eingestellt werden, wenn das Gerät die überwiegende Zeit nicht im Betrieb sein soll, aber gelegentlich die Räume belüftet werden sollen	✓	✓
Luftqualitätssteuerung (2 Sensoren) Durch Anschluss der, zusätzlich bestellten, externen Luftqualitäts- oder Luftfeuchtigkeitssensoren wird die Lüftungsintensität automatisch eingestellt. Es können zwei Luftqualitätssensoren gleichzeitig verwendet werden, so dass der Komfort nach zwei verschiedenen Parametern oder in zwei verschiedenen Räumen gesteuert werden kann	✓	
Luftqualitätssteuerung (1 Sensor) Durch Anschluss eines Luftqualitäts- oder Luftfeuchtigkeitssensors, wird die Lüftungsintensität automatisch eingestellt. Auf diese Weise wird ein optimaler Raumkomfort bei minimalen Energiekosten gewährleistet		✓
Kälterückgewinnung Während der Sommerperiode wird die Kühle der Abluft auf die Zuluft übertragen	✓	✓
Temperaturspeicherfunktion Die automatische Funktion gewährleistet es komfortables Innenraumklima durch Absenkung der Lüftungsintensität, z.B. verhindert sie exzessives abkühlen oder überhitzen der Räume	✓	✓
Freies Kühlen Wenn die Raumtemperaturen die eingestellten Werte überschreitet und die Außentemperatur niedriger als die Raumtemperatur ist, wird die Wärmerückgewinnung automatisch unterbrochen und externe Heizer/Kühler blockiert. Die Temperatur wird über den reinen Ventilatorbetrieb abgekühlt	✓	✓
Variable Geschwindigkeit Rotationswärmetauscher Durch eine modulierende Rotationsgeschwindigkeit des Wärmetauschers ist es möglich die Zulufttemperatur noch genauer zu steuern, die Rotationsgeräusche zu verringern und die Lebensdauer des Motors zu verlängern	✓	
Lüftungssteuerung durch 3 externe Kontakte Der Volumenstrom kann von bis zu drei externen Kontakten gesteuert werden, jedem kann eine unterschiedliche Lüftungsintensität zugeordnet werden	✓	
Lüftungssteuerung durch 1 externen Kontakt Der Volumenstrom kann durch einen externen Kontakt gesteuert werden, welcher bei Bedarf die Lüftungsintensität ändert, zum Beispiel bei Nutzung der Küchenabfluthaube		✓
Steuerung über den den Internetbrowser oder Smartphone App Wenn das Lüftungsgerät mit einem Computernetzwerk oder dem Internet verbunden ist, kann der Nutzer über ein benutzerfreundliches Webinterface steuern und überwachen	✓	✓
Luftentfeuchtung Wenn die relative Luftfeuchtigkeit des Raumes den festgelegten Grenzwert überschreitet, wird die Betriebsintensität der Anlagen solange erhöht, bis das gewünschte Niveau wieder erreicht ist. Um diese Funktion möglichst effizient zu gestalten, wird empfohlen, die Lüftungsanlage mit einem Kühlregister sowie einem zusätzlichen Feuchtigkeitssensor für den Kanal zu ergänzen	✓	✓

* Es kann nur ein externes Gerät gleichzeitig angeschlossen werden.

INTELLIGENTE STEUERUNGSFUNKTIONEN	C6M	C8
Energiezähler Anzeige des Energieverbrauchs in Echtzeit. Bietet die Möglichkeit die Betriebskosten zu überwachen. Wärmehückgewinnungszähler. Tages-, Monats- oder Gesamtzähler ermöglichen eine genaue Analyse des Lüftungsgerätes	✓	
Betriebsstundenzähler Arbeitszeit von Ventilatoren, Wärmetauschern und Registern wird überwacht. Tages-, Monats- oder Gesamtzähler ermöglichen eine genaue Analyse des Lüftungsgerätes		✓
Timer für Lüftungsmodi Drei Lüftungsmodi können für einen bestimmten Zeitraum aktiviert werden, ohne das Zeitprogramm zu ändern. Der Nutzer kann einfach einen Timer von 1 bis 300 Minuten einstellen, indem der gewünschte Modi arbeitet und das Wochenprogramm dabei ignoriert	✓	✓
Betrieb bei Bedarf Das Lüftungsgerät arbeitet wenn die Luftqualität in den Räumen einen eingestellten Sollwert überschreitet. Hierfür wird ein zusätzlicher Luftqualitätssensor benötigt oder der im Bedienpanel integrierte Feuchtesensor kann hierfür genutzt werden	✓	✓
Thermostatfunktion Das C6.1 Bedienpanel kann als Raumthermostat verwendet werden, um externe Heiz- oder Kühlgeräte (z.B. Boiler, Wärmepumpe oder Klimaanlage) abhängig von der gemessenen Raumtemperatur (im Raum wo das Panel installiert ist) anzusteuern.	✓	✓
SICHERHEITSFUNKTIONEN	C6M	C8
Anzeige Filterverschmutzung Die Verschmutzung der Filter wird durch den Gerätebetrieb und die Lüftungsintensität gemessen. Der Nutzer wird durch eine angezeigte Nachricht über den nötigen Filterwechsel informiert	✓	✓
Frostschutzfunktion für Wärmetauscher Geräte mit Gegenstromwärmetauscher verfügen über ein elektrisches Vorheizregister das bei Bedarf den Frostschutz gewährleistet. So kann das Gerät auch bei niedrigen Temperaturen arbeiten	✓	
Frostschutzfunktion für Wärmetauscher Ein besonderer Frostschutz Algorithmus kombiniert Bypass Klappe und Regulierung der Ventilatorengeschwindigkeit, damit der Gegenstromwärmetauscher auch bei negativen Außentemperaturen (bis zu -10°C) nicht einfriert. Zum zusätzlichen Schutz, kann ein zusätzliches Kanalvorheizregister gesteuert werden		✓
Ausfallanzeige für Wärmetauscher In Geräten mit Platten- oder Rotationswärmetauscher wird die Temperatureffizienz überwacht. Bei zu geringer Effizienz wird ein Fehler angezeigt	✓	✓
Frostschutz für PWW-Register Für das PWW Kanalheizregister ist der maximale Schutz vor dem Einfrieren des Wassers während des Gerätebetriebs gewährleistet. Selbst bei abgeschaltetem Gerät wird die Warmwasser Umwälzung realisiert, als zusätzlicher Schutz in der Winterzeit.	✓	✓
Überhitzungsschutz für Elektroheizregister Das Elektroheizregister schaltet bei Überhitzung automatisch ab um das Register und die Elektronik zu schützen. Zusätzlich greift bei Abschaltung des Gerätes ein Nachlauf der Ventilatoren um das Register zu kühlen	✓	✓
Anzeige zu geringer Luftströme Erreicht das Lüftungsgerät über eine bestimmte Zeit nicht die eingestellten Volumenströme, schaltet sich das Gerät ab	✓	
Notfallabschaltung bei Brand Ein externer Feueralarm kann über die Verbindung zu einem Brandmeldesystem gewährleistet werden. Ein interner Feueralarm schaltet das Gerät bei zu hohen Temperaturen im Lüftungsgerät ab	✓	✓
Brandschutzklappen Steuerung Option zur Überwachung und Durchführung periodischer Brandschutzklappen Tests direkt über das Bedienpanel. Eine externe Brandschutzklappensteuerung prüft die Funktionalität der Brandschutzklappen und sendet ein Feedback an das Lüftungssystem	✓	✓
Notfallabschaltung bei kritischer Temperatur Wenn die Zulufttemperatur unter die zu erwartenden Werte fällt, schaltet sich das Lüftungsgerät ab	✓	✓
Intelligente Selbstdiagnose Die Selbstdiagnosefunktion der Steuerung überwacht das Lüftungsgerät. Wird ein Fehler entdeckt, stoppt das Lüftungsgerät und eine entsprechende Warnmeldung wird auf dem Panel angezeigt	✓	✓

Automatisches Steuerungssystem C5 für VERSO, RHP und KLASIK Geräte



Detaillierte Informationen für den Benutzer

- Luftdurchflussanzeige in (m³/h, m³/s, l/s).
- Thermischer Wirkungsgrad des Wärmetauschers (%).
- Durch Wärmetauscher zurückgewonnene Energie (kW).
- Thermische Energiesparanzeige (%).
- Energieverbrauchszähler der integrierten Heizregister (kWh).
- Wärmetauscher zurückgewonnen Energiezähler (kWh).
- Energieverbrauch Ventilatoren (kWh).
- SFP Werte der PM Ventilatoren.
- Verschmutzungslevel der Filter (%).

Variable Betriebsarten

- 5 verschiedene Betriebsarten möglich; *Comfort1, Comfort2, Economy1, Economy2* und *Spezial*. Zu- und Abluft Luftmengen sowie die Lufttemperatur können für jeden Modus unabhängig voneinander eingestellt werden.
- Temperatur Steuerungsmöglichkeiten: Zuluft, Abluft oder Raumtemperatur.
- Luftmengenregulierung: Konstant (CAV), Variabel (VAV), Direkt (DCV).
- Universell einstellbarer Betriebszeitplan mit bis zu 20 Ereignissen. Diese lassen sich den Wochentagen zuweisen und es besteht die Möglichkeit zwischen den 5 Betriebsarten zu wählen.

- Die Abwesenheitseinstellung erlaubt dem Nutzer die Lüftung zu einer vordefinierten Zeit während des Jahres auf einen anderen Betriebsmodus zu setzen oder ganz abzuschalten. Es sind bis zu 10 Events programmierbar.

Erweiterte Steuerungsmöglichkeiten

- Steuerung von bis zu 30 Lüftungsgeräten mittels eines Netzwerks von einer Steuereinheit aus.
- Die Steuerung kann direkt mit dem Internet verbunden werden. Anschliessend steuern Sie das Lüftungsgerät direkt mit Ihrem Standard-Internet-Browser. Sie benötigen dazu keine spezielle Software oder sonstiges Zubehör.
- Das Lüftungsgerät kann mit einem Smartphone (Android OS) gesteuert werden.
- Zudem lässt sich das Lüftungsgerät auch mit externen Geräten (Schalter, Timer, etc.) oder einem Leitsystem (smart home systeme) ansteuern.

"Komfovent C5" App

Die App ermöglicht die Bedienung von Lüftungsgeräten mit C5 Steuerung. Sie besitzt eine benutzerfreundliche Oberfläche und ermöglicht eine klare und einfache Gerätesteuerung. Die Oberfläche der App ist nicht nur einem Bedienpanel nachempfunden sie bietet auch sämtliche Funktionen eines Panels mit Zugriff auf alle Steuerungs- und Kontrollmöglichkeiten.

Die App ist im Google Play und App Store verfügbar.

Steuerungsoptionen



STEUERUNGSFUNKTIONEN

Luftqualitätsregelung

Es können 2 verschiedene Luftqualitätswerte eingestellt werden. (z.Bsp. Comfort & Economy) Diese Werte werden durch automatisches Erhöhen oder Verringern der Luftmengen aufrecht gehalten

Nach Aussentemperatur geführte Lüftung

Diese Funktion passt die Luftmenge des Lüftungsgeräts in Abhängigkeit zur Außentemperatur an. Es ist möglich, vier Temperaturpunkte vorzugeben, wovon zwei die Bedingungen während des Winters und zwei diejenigen des Sommers definieren. Je nach Verlauf der Außentemperatur in Bezug zu den definierten Punkten wird das Luftvolumen der EC Ventilatoren des Lüftungsgerätes verringert oder erhöht

Nachtauskühlung während des Sommers

Mit dieser Funktion wird beabsichtigt, während des Sommers Energie zu sparen. Dabei wird die kühle Aussenluft während der Nacht verwendet um die warmen Räume abzukühlen. Der Benutzer kann die Funktion jederzeit aktivieren oder deaktivieren. Oder er setzt einen fixen Temperaturwert: Nach dessen Erreichen aktiviert sich die Funktion automatisch

Override Funktion

Mit der Override Funktion kann das Lüftungsgerät durch einen externen Signalgeber (Timer, Schalter, Thermostat, etc.) übersteuert werden. Die externen Signale aktivieren die Funktion und setzen das Lüftungsgerät in den vorprogrammierten Modus. Während dem Override Modus werden die sonstigen programmierten Einstellungen ignoriert

Minimal Raumtemperatur-Regelung

Der Benutzer kann eine minimale Raumtemperatur festlegen. Entsprechend diesem Parameter reduziert die Steuerung Zu- und Abluftmengen falls die Leistung der Heizeinheit im Lüftungsgerät nicht ausreichend ist und / oder die Wärmerückgewinnung nicht die Versorgung der eingestellt Mindesttemperatur gewährleisten kann

Betrieb bei Bedarf

Die Start-up Funktion des Lüftungsgerätes startet das Gerät automatisch wenn einer der gewählten Parameter (CO₂, Luftqualität, Luftfeuchtigkeit oder Temperatur) den kritischen Wert überschritten hat

Feuchtigkeitsüberwachung

Ein Lüftungsgerät kann mit einer Luftfeuchtigkeitskontrolle bestellt werden. Ist diese Funktion verfügbar, kann der Benutzer die Feuchte festlegen in der Zuluft, Abluft oder dem Raum. Der Benutzer kann also das Steuerverfahren für eine Befeuchtung, Entfeuchtung wählen

Steuerung der Zirkulations-Pumpen auf Anfrage

Beide Pumpen (Heiz- und Kühlpumpen) werden entsprechend dem aktuellen Bedarf nach Heizung oder Kühlung gesteuert

Kompensation der Luftdichte

Die Luftdichte hängt von der Temperatur ab. Bietet eine Funktion, mit welcher sichergestellt wird, dass die Luftströme während des Lüftungsbetriebes automatisch ausgeglichen werden. Die Lüftung erzeugt damit weder Über- noch Unterdruck

Umschaltfunktionen

Diese Steuerfunktion kombiniert die Nutzung eines Wasserregisters als Heiz- und Kühlelement

Zusätzliche Zonenkontrolle

Option für die unabhängige Steuerung zusätzlicher Heiz- und Kühlerregister in separat belüfteten Bereichen. Sie können entweder bis zu zwei zusätzliche Zonen steuern oder ein Vorheizregister (elektrisch oder Wasser). Dies gilt auch für die STANDARD-Serien.

Umwälzkontrolle

Die C5 Steuerung hat eine anpassbare Abluft-Umwälz-Funktion. Es gibt vier zusätzliche Steuerungsoptionen: 1) Umwälzung entsprechend der Luftqualität welche nach einem der folgenden Parameter gewählt werden kann: CO₂, Luftverschmutzung durch organische und chemische Substanzen, 2) Umwälzung entsprechend der externen Temperaturkurve, 3) Umwälzung entsprechend dem Wochenzeitplan, 4) Umwälzung gesteuert durch ein externes Gerät

Umwälzungsbegrenzung durch Temperatur

Die Umwälzung kann je nach Heiz- oder Kühlbedarf begrenzt werden. Sollte durch die Umwälzung die Luft zu stark erhitzt oder abgekühlt werden, kann die voreingestellte oder durch Sensoren bestimmte Umwälzung ignoriert werden um die Temperatur zu stabilisieren

SICHERHEITSFUNKTIONEN

Betriebssicherheit der Rotor- und Plattentaucher

Diese Funktion überwacht die thermische Effizienz des Wärmetauschers. Wenn dieser nicht die erforderliche Effizienz erreicht, wird ein Fehler protokolliert und angezeigt

Frostschutzfunktion für Rotoren oder Plattentaucher

Bei niedrigen Außentemperaturen überwacht diese Funktion ständig die fallenden Tendenzen der thermischen Effizienz des Wärmetauschers. Die Funktion erkennt, wenn der Wärmetauscher beginnen würde zu gefrieren und aktiviert die Frostfunktionen automatisch

Mehrstufiger Forstschutz

Geräte mit Gegenstromwärmetauscher können mit einem Multi-Level-Bypass ausgerüstet werden. In diesem Fall wird der Wärmetauscher mit einer Bypassklappe aus vier Segmenten ausgerüstet, deren Segmente sich abwechselnd schließen und öffnen. Dies verhindert ein Einfrieren des Wärmetauschers bei niedrigen Außentemperaturen

Serviceanzeige

Eine Warnanzeige zeigt Ihnen an, wenn das Lüftungsgerät im Dauerbetrieb eine Betriebsdauer von 12 Monaten erreicht hat

Aufwärmfunktion für den Rotor

Diese Funktion aktiviert zwangsweise den Rotationswärmetauscher, wenn das Lüftungsgerät für einige Zeit ausgeschaltet ist und die Temperatur im Inneren des Lüftungsgerätes dermaßen tief würde, dass der Rotor gefrieren könnte

Zwangsstart der Wasserzirkulationspumpen

Diese Funktion startet Wasserzirkulationspumpen für eine kurze Zeitdauer, wenn sie länger ausgeschaltet sind als die eingestellte Zeit

Frostschutz Wasserregister

Die Wasserrücklauftemperatur wird bei niedrigen Außentemperaturen aufrechterhalten, ein Einfrieren des Wärmetauschers wird zu jeder Zeit verhindert, auch wenn das Gerät nur im Standby ist. Gleichzeitig können Wasserpumpe oder Strömungswächter als zusätzliche Option ein Alarmsignal ausgeben

Warnung bei zu niedriger Luftstrom

Erreicht das Lüftungsgerät das programmierte Luftvolumen innerhalb der gesetzten Zeit nicht, wird der Benutzer durch eine Informationsmeldung gewarnt

Externes AUS-Signal

Ausschalt Befehl von einem externen Gerät. Kann benutzt werden mit oder ohne automatischem Neustart des Lüftungsgerätes

Externe Ausschaltung im Fall eines Brandalarms

Der externe Brandalarm wird erkannt, sofern das Lüftungsgerät mit den entsprechenden Alarmeinrichtungen verbunden ist. Dazu verfügen die Geräte noch über eine interne Feuer-Alarmierung, welche eine Überhöhung der Temperatur im Inneren des Lüftungsgerätes oder der Lüftungsanlage erkennt

Intelligent Selbstüberwachung der Steuerung

Die Selbstdiagnosefunktion der Steuerung überwacht die Elemente des Lüftungsgerätes. Wenn ein Fehler festgestellt wird, beendet die C5.1 Steuerung den Betrieb und gibt entsprechende Warn- und Informationsmeldungen an den Benutzer

KOMFOVENT Auswahlsoftware



DOMEKT Auswahlsoftware

- Für DOMEKT Geräte mit einer Leistung von 50 bis 1000 m³/h.
- Leistungsdaten kalkuliert auf spezifische Klima- und Betriebsbedingungen.
- Auswahl von Gerätezubehör.
- Vergleich von Geräten.
- DOMEKT 3D REVIT Modelle sind in der Auswahlsoftware verfügbar.



VERSO und RHP Auswahlsoftware

- Für VERSO Geräte mit einer Leistung von 250 bis 40 000 m³/h.
- Für RHP Geräte mit einer Leistung von 250 bis 25 000 m³/h.
- EUROVENT, RLT Zertifizierung garantieren Richtigkeit der Parameter.
- Detaillierter Technischer Datenreport.
- Generierung von VERSO Pro 3D Modellen für REVIT Programme.
- Integrierte VERSO Standard 3D Modellbibliothek – KOMFOVENT HUB.



KLASIK Auswahlsoftware

- Für Geräte von 250 bis 100 000 m³/h.
- Lösungen für sehr komplexe Projekte.
- Große Auswahl an Modifikationen.
- EUROVENT, RLT zertifiziert.

KOMFOVENT + BIM

Genau und schnelle
Integration in digitale
Gebäudeprojekte

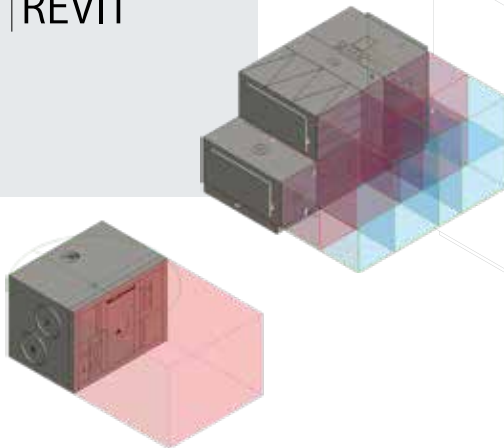
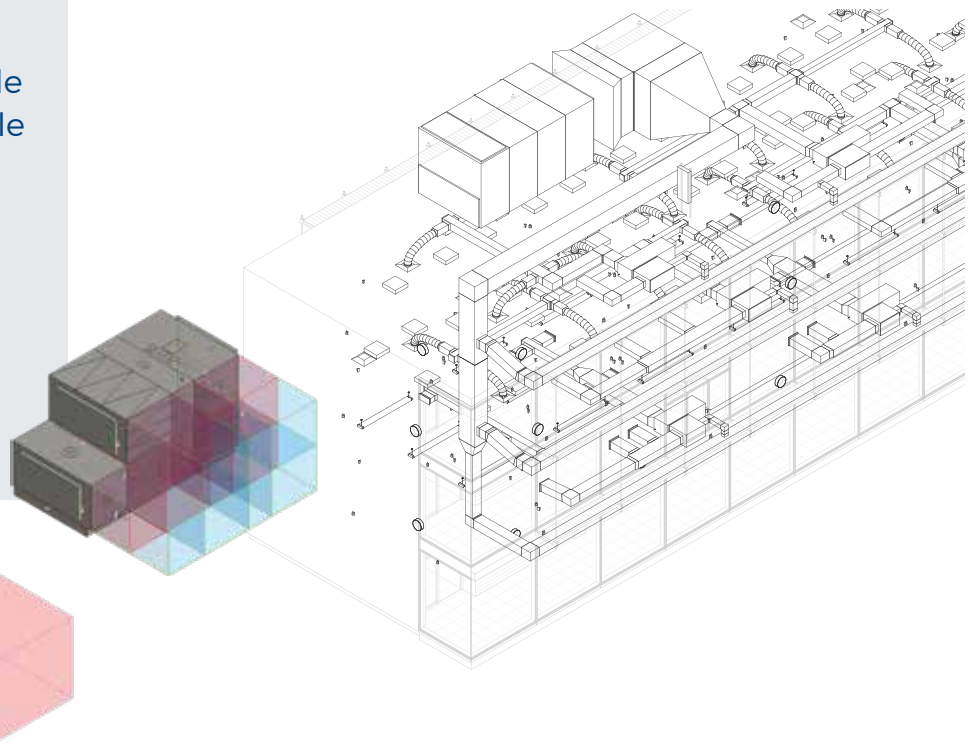

Komfovent DOMEKT + REVIT

Einfache Integration von Geräten in Gebäudedatenmodellierung – 3D REVIT Modelle der DOMEKT Geräte sind im REVIT Addon KOMFOVENT HUB erhältlich.

Komfovent VERSO + REVIT

Komfovent HUB – VERSO Standard digitale Zeichnungsbibliothek für REVIT Nutzer. REVIT Modelle für VERSO Pro Produkte werden individuell für jedes Projekt generiert.



VERSO Standard
3D BIM Modelle
verfügbar in der
MagiCAD Cloud
Datenbank

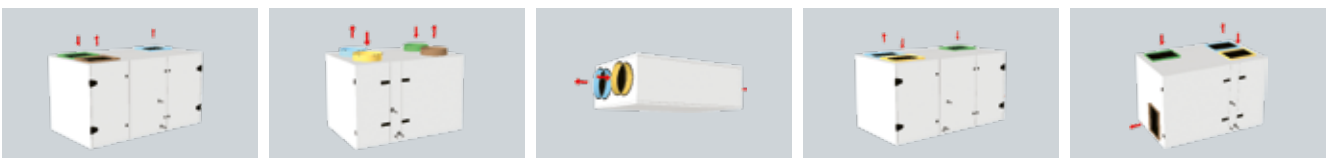



DOMEKT

Smart Home Komfort



Wohnraumlüftungsgeräte mit intuitiver und einfacher Steuerung. Entwickelt für ein optimales Innenraumklima und hohe Energieeinsparungen

DOMEKT Vorteile

ENERGIERÜCKGEWINNUNG

- Moderne energieeffiziente EC Ventilatoren.
- Hoch effiziente Rotationswärmetauscher.
- Hoch effiziente Gegenstromwärmetauscher.
- Luftfilter mit hoher Filterklasse und geringem Widerstand.

INTELLIGENTES STEUERUNGSSYSTEM

- "Komfovent Control" App.
- Möglichkeit zur Steuerung über Web Browser.
- Integration in Smart Home Management Systeme.
- Belüftung nach Bedarf gemäß der Luftqualitätswerte durch Anschluss zusätzlicher Sensoren.

GERINGER GERÄUSCHPEGEL

- Perfekt balancierte Ventilatoren.
- Alle Gerätekomponenten sind aerodynamisch aufeinander abgestimmt.
- Das mit Mineralwolle gedämmte Gehäuse und spezielle Verbundwerkstoffe sichern einen leisen Betrieb der Geräte.

FEUCHTESTEUERUNG

- Optionale Wärmetauscher Sorptionsrotationswärmetauscher oder Enthalpiegegenstromwärmetauscher – effiziente Feuchterückgewinnung.
- Luftqualitätsfunktionen belüften die Räume nach den vom Nutzer gewünschte Luftfeuchteinstellungen.

ZUVERLÄSSIG UND LANGLEBIG

- Gerätegehäuse aus verzinktem Stahl mit Pulverbeschichtung (RAL 9003).
- Hydrophobes und leichtes EPP (expandiertes Polypropylen) Gehäuse ohne Wärmebrücken und Kondensation bei vielen Gerätetypen erhältlich.

LANGLEBIGE LÖSUNGEN

- Variable Drehzahlregelung des Rotationswärmetauschers.
- Ventilatorenmotoren sind vor Feuchtigkeit und Staub geschützt sowie mit langlebigen Lagern ausgerüstet, Schutzklasse IP54.
- Bis zu 10 Sicherheitsfunktionen gewährleisten einen zuverlässigen Betrieb der Gerätekomponenten.



Minimalistisches Design



Anschlussstutzen aus Kunststoff sorgen für eine hohe Dichtigkeit und vermindern thermische Brücken



Ein zusätzlicher Abluftstutzen für den Anschluss eines unbeheizten Abluftraums



50 mm starke und luftdichte Türen. Schösser ohne thermische Brücken



Domekt R mit Rotationswärmetauscher

Eine große Auswahl an Wohnraumlüftungsgeräten mit frostsicherem Rotationswärmetauscher für horizontale, vertikale oder Deckeninstallation. Domekt R Geräte sparen effizient über das gesamte Jahr Energie, indem sie sowohl die Heiz- als auch Klimatisierungskosten senken. Ideal für Länder mit kaltem Klima. Sorptionsrotationswärmetauscher sorgen für ein angenehmes Innenraumklima.



Domekt CF mit Gegenstromwärmetauscher

Eine große Auswahl an Wohnraumlüftungsgeräten mit Gegenstromwärmetauscher für horizontale, vertikale oder Deckeninstallation. Domekt CF Geräte sparen effizient über das gesamte Jahr Energie, indem sie sowohl die Heiz- als auch Klimatisierungskosten senken, besonders mit Diffusions-Enthalpiewärmetauschern. Ideal für Länder mit mildem oder warmem Klima.



Domekt S Zuluftgerät

Zuluftgeräte mit niedriger Einbauhöhe sind leicht zu installieren selbst in den kleinsten Räumen.

Domekt R

Lüftungsgeräte mit Rotationswärmetauscher

Größe und Leistung der Domekt R Geräte

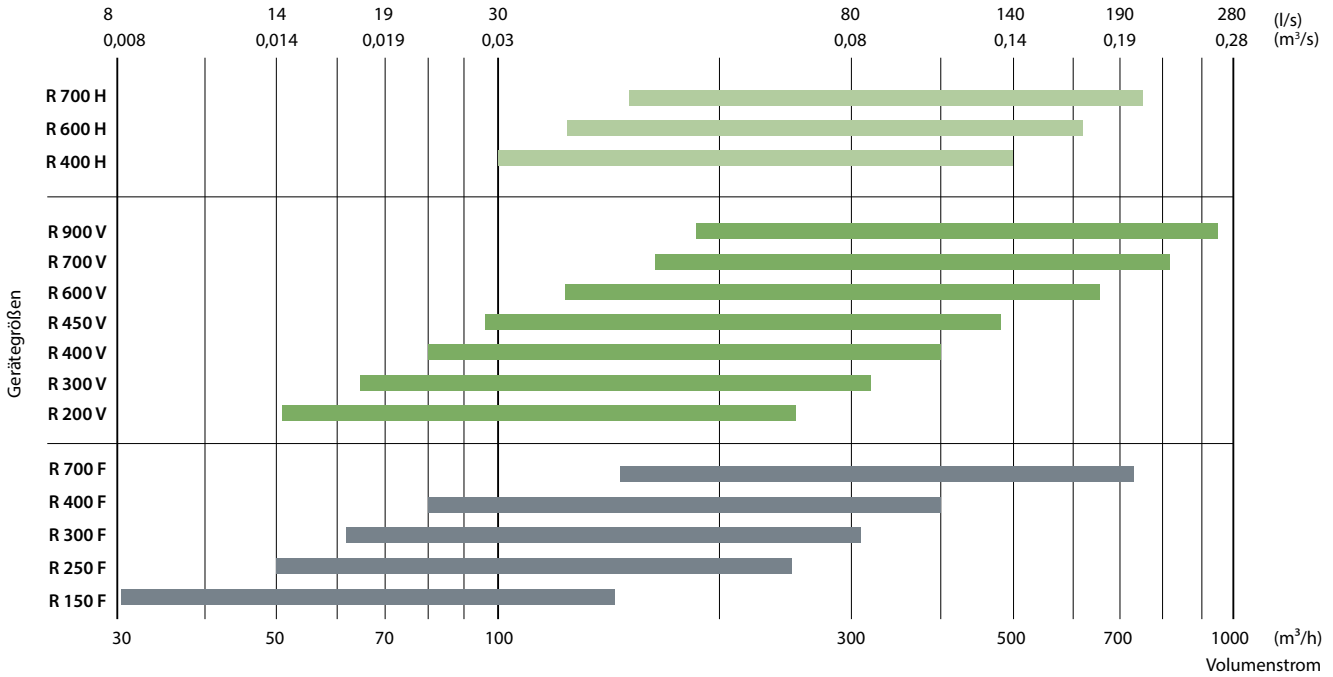

Domekt R Sortiment

Gerätegröße	Wärmetauscher		Zuluft/Abluft Filterklasse ePM1 60 % / ePM10 50 %	Heizsystem			Kühlsystem		Inspektionsseite				Steuerungssystem	
	Kondensierend L/A	Enthalpisch L/AZ		HE	DH	DHCW	DHCW	HCDX	R1	R2	L1	L2	C6M	C8
Domekt R 150 F	●	○	●	●	△				○	○	○	○		●
Domekt R 200 VSO	●		●	●					○		○			●
Domekt R 200 VT	●		●	●	△				○		○			●
Domekt R 250 F	●	○	●	●	△	△	△	△	○	○	○	○		●
Domekt R 300 V	●	○	●	●	△	△	△	△	○		○			●
Domekt R 300 F	●	○	●	●	△	△	△	△		○	○			●
Domekt R 400 V	●	○	●	●	△	△	△	△	○		○		●	
Domekt R 400 H	●	○	●	●	△	△	△	△	○		○		●	
Domekt R 400 F	●	○	●	●	△	△	△	△	○	○	○	○	●	
Domekt R 450 V	●	○	●	●	△	△	△	△	○		○		●	
Domekt R 600 V	●	○	●	●	△	△	△	△	○		○		●	
Domekt R 600 H	●	○	●	●	△	△	△	△	○		○		●	
Domekt R 700 V	●	○	●	●	△	△	△	△	○		○		●	
Domekt R 700 H	●	○	●	●	△	△	△	△	○		○		●	
Domekt R 700 F	●	○	●	●	△	△	△	△	○	○	○	○	●	
Domekt R 900 V	●	○	●	●	△	△	△	△	○		○		●	

- Standardausführung
- Optional möglich
- △ gesondert zu bestellen Kanalregister Heizen/Kühlen

Die Markierungen werden auf S. 7 erläutert

Domekt R 150 F C8

Maximaler Volumenstrom, m³/h	150
Maximaler Volumenstrom, l/s	42
Bezugsluftvolumenstrom, m³/s	0,029
Bezugsdruckdifferenz, Pa	50
SEL, W/(m³/h)	0,34
Thermische Effizienz der Wärmerückgewinnung, %	82
Leistung Elektroheizregister, kW / Δt, °C	0,5/13,9
Versorgungsspannung, V	1~230
Maximaler Betriebsstrom HE, A	3,2
Stromversorgungskabel, mm²	3×1,5
Elektrische Leistungsaufnahme des Ventilatorantriebs max. Luftvolumenstrom, W	41
Elektrische Leistungsaufnahme des Ventilatorantriebs Bezugsluftvolumenstrom, W	17
Schallleistungspegel, L _{WA,r} dB(A)	43
Schalldruckpegel, L _{pA,r} dB(A), (3 m)	32
Filter Abmessungen BxHxL, mm	225x172x46
Abmessungen der Einheit BxHxL, mm	460x280x780
Wartungsabstand, mm	780
Gewicht, kg	29

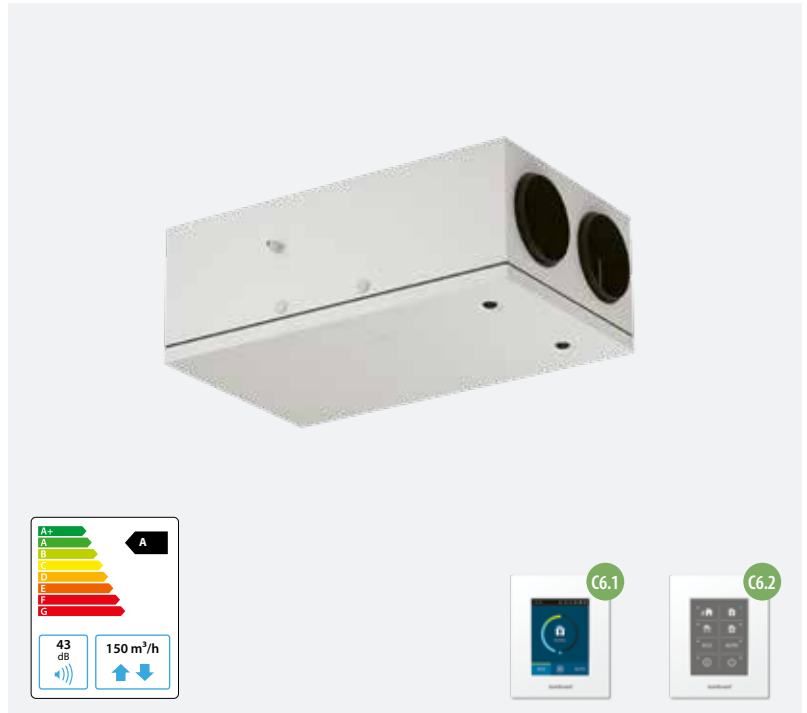

Leistungsdaten

Gerät mit Standardausstattung s.o.

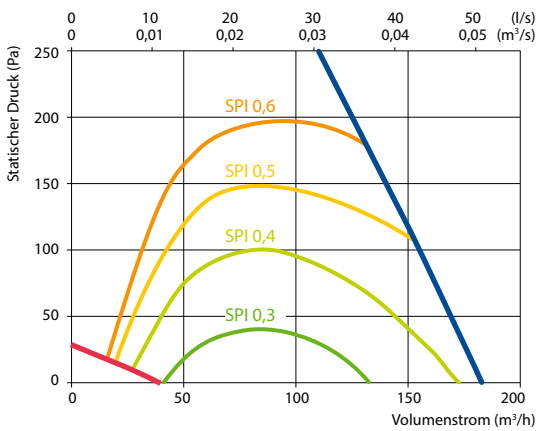

Zubehör

Absperrklappe	AGUJ-M-160+TF230/CM230
Schalldämpfer	ODA/EHA AGS-160-50-600-M
	SUP/ETA AGS-160-50-900-M
Heizregister (PWW)	DH-160
PPU	PPU-HW-3R-15-0,4-W2
2-Wege Ventil (PWW)	VVP47.10-0,4+SSF161.05HF
Außenlufthaube	LD-160

Montagepositionen

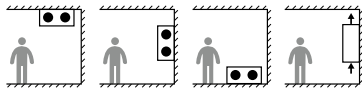

Temperaturwirkungsgrad

	Winter				Sommer			
Außen Temperatur °C	-23	-15	-10	-5	0	25	30	35
Zuluftmp. n. Rückgewinnung, °C	13,9	15,4	16,3	17,2	18,1	22,5	23,4	24,3

Innen +22 °C, 20 % RH.

Ausführung Rechts (R1) Ansicht von Inspektionsseite

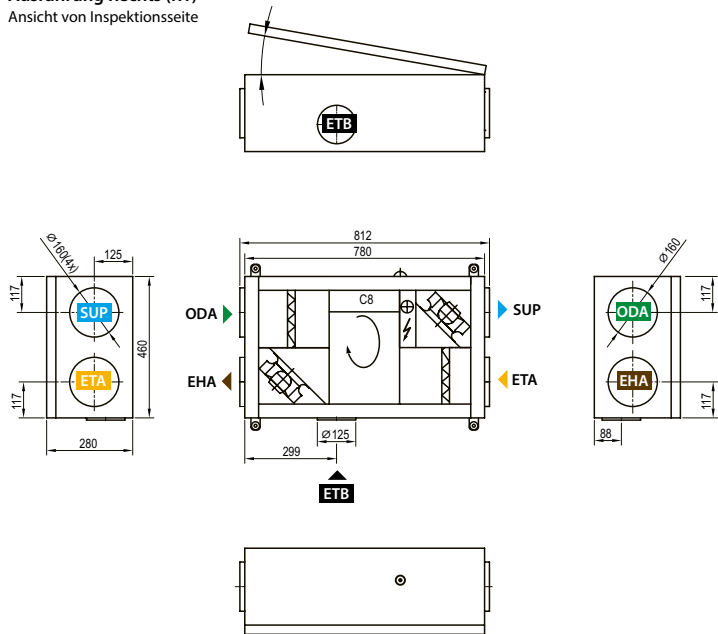

Ausführung Links (L1)

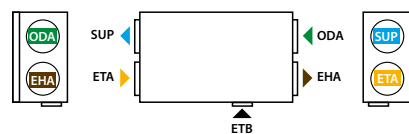

- ▶ ODA – Außenluft
- ▶ SUP – Zuluft
- ▶ ETA – Abluft
- ▶ EHA – Fortluft
- ▶ ETB – Zusätzlicher Abluft Anschluss (Bypass – Abluft ohne Wärmerückgewinnung)



DOMEKT R 200 VSO C8

Wohnraumlüftungsgerät zur Außenaufstellung

Ein innovatives Konzept in unserem DOMEKT Sortiment – das Domekt R 200 VSO C8 ist ein platzsparendes Wohnraumlüftungsgerät zur Außenaufstellung. Es wurde entwickelt, um ein optimales Innenraumklima zu gewährleisten, ohne dabei wertvollen Innenraum in kleinen Wohnungen zu belegen. Das Wohnraumlüftungsgerät ist leise, effizient und wurde mit Augenmerk auf Benutzer- und Servicefreundlichkeit entwickelt.

Das Domekt R 200 VSO C8 wird an der Außenwand einer Wohnung installiert, während die Kanäle für Zuluft, Abluft und Küchenhaube nach Innen geführt werden. Das Gerät verfügt bereits über integrierte Schalldämpfer und Luftklappen.

Technische Eigenschaften:

- Effizienter Rotationswärmetauscher für den Betrieb auch bei sehr niedrigen Außentemperaturen
- Thermische Effizienz der Wärmerückgewinnung von 81%.
- Hocheffiziente EC Ventilatoren senken den Energieverbrauch.
- Betriebsschallpegel von nur 36 dB(A).
- Intelligentes Steuerungssystem C8
- Internetkonnektivität und intuitive Steuerung mit der „Komfovent Control“ App.

- 1 Schalldämpferbox
- 2 Schalldämpfer
- 3 Luftklappen
- 4 Regulierungsklappen

- 5 Filter
- 6 Abluftventilator
- 7 Zuluftventilator
- 8 Rotationswärmetauscher

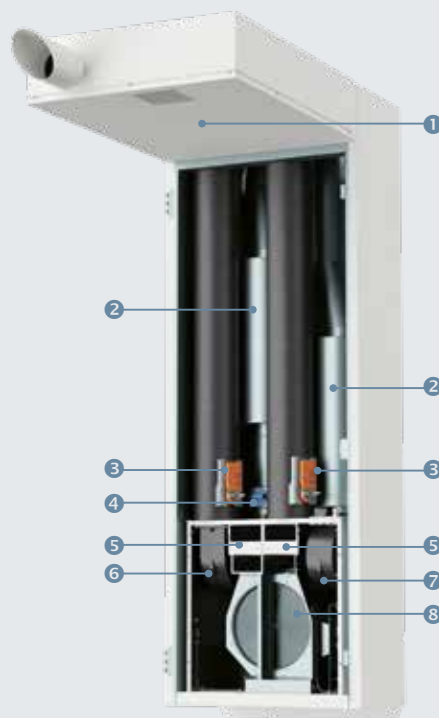

Domekt R 200 VSO C8

Maximaler Volumenstrom, m ³ /h	213
Maximaler Volumenstrom, l/s	59
Bezugsluftvolumenstrom, m ³ /s	0,041
Bezugsdruckdifferenz, Pa	50
SEL, W/(m ³ /h)	0,34
Thermische Effizienz der Wärmerückgewinnung, %	81
Leistung Elektroheizregister, kW / Δt, °C	0,5/9,3
Versorgungsspannung, V	1~230
Maximaler Betriebsstrom HE, A	3,9
Stromversorgungskabel, mm ²	3×1,5
Elektrische Leistungsaufnahme des Ventilatorantriebs max. Luftvolumenstrom, W	61
Elektrische Leistungsaufnahme des Ventilatorantriebs Bezugsluftvolumenstrom, W	26
Schallleistungspegel, L _{WA,r} dB(A)	36
Schalldruckpegel, L _{pA,r} dB(A), (3 m)	25
Filter Abmessungen B×H×L, mm	285×125×46
Abmessungen der Einheit B×H×L, mm	1370×2160×750
Wartungsabstand, mm	750
Gewicht, kg	153



Leistungsdaten

Gerät mit Standardausstattung s.o.

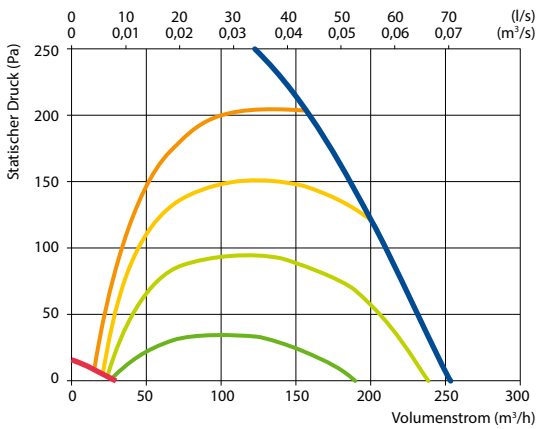

Temperaturwirkungsgrad

	Winter				Sommer			
Außen Temperatur °C	-23	-15	-10	-5	0	25	30	35
Zuluftmp. n. Rückgewinnung, °C	13,5	15,0	15,9	16,9	17,8	22,6	23,5	24,5

Innen +22 °C, 20 % RH.

Ausführung Rechts (R1)

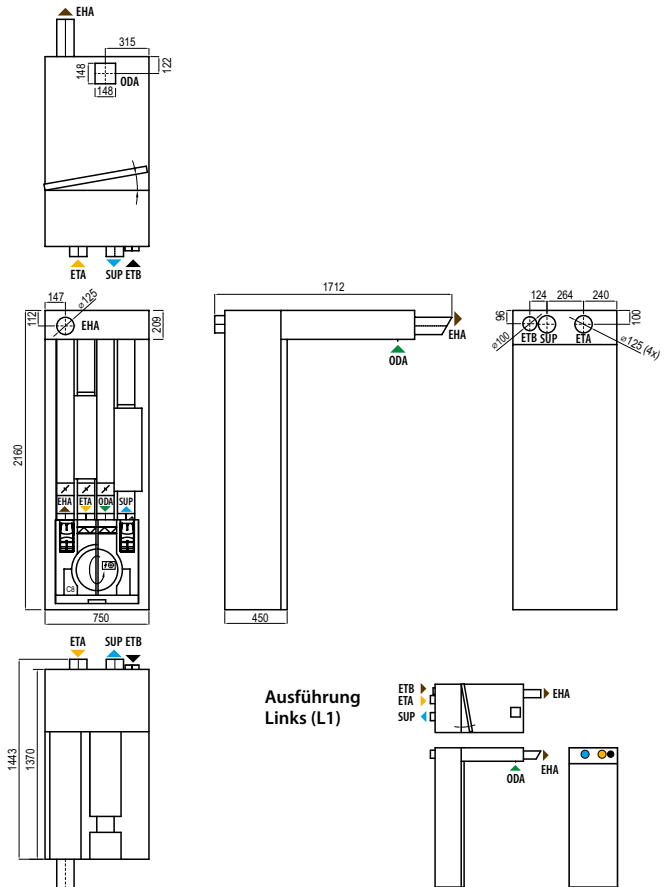

- ▶ ODA – Außenluft
- ▶ SUP – Zuluft
- ▶ ETA – Abluft
- ▶ EHA – Fortluft
- ▶ ETB – Zusätzlicher Abluft Anschluss (Bypass – Abluft ohne Wärmerückgewinnung)

Domekt R 200 V C8 T

Maximaler Volumenstrom, m ³ /h	233
Maximaler Volumenstrom, l/s	65
Bezugsluftvolumenstrom, m ³ /s	0,045
Bezugsdruckdifferenz, Pa	50
SEL, W/(m ³ /h)	0,3
Thermische Effizienz der Wärmerückgewinnung, %	80
Leistung Elektroheizregister, kW / Δt, °C	0,8/14,3
Versorgungsspannung, V	1~230
Maximaler Betriebsstrom HE, A	5,2
Stromversorgungskabel, mm ²	3×1,5
Elektrische Leistungsaufnahme des Ventilatorantriebs max. Luftvolumenstrom, W	64
Elektrische Leistungsaufnahme des Ventilatorantriebs Bezugsluftvolumenstrom, W	24
Schalleistungspegel, L _{WA} , dB(A)	39
Schalldruckpegel, L _{PA} , dB(A), (3 m)	29
Filter Abmessungen B×H×L, mm	285×125×46
Abmessungen der Einheit B×H×L, mm	325×625×600
Wartungsabstand, mm	300
Gewicht, kg	42



Leistungsdaten

Gerät mit Standardausstattung s.o.

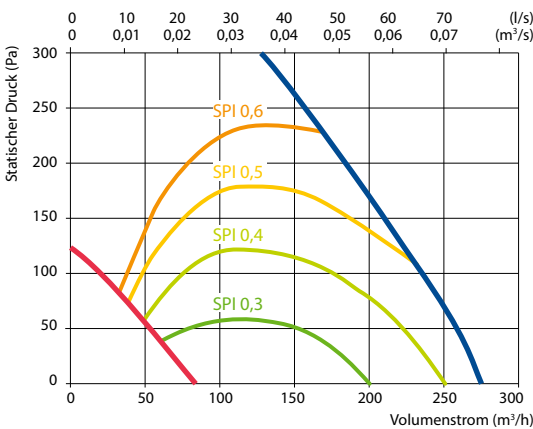

Zubehör

Absperklappe	AGUJ-M-125+TF230/CM230
Schalldämpfer	ODA/EHA AGS-125-50-600-M
	SUP/ETA AGS-125-50-900-M
Heizregister (PWW)	DH-125
PPU	PPU-HW-3R-15-0,4-W2
2-Wege Ventil (PWW)	VVP47.10-0,4+SSF161.05HF
Küchenhaube	392-12
Design Frontpanel	392-12
Luftverteilbox	OSD-200VE/OSD2-200VE
Außenlufthaube	LD-125

Temperaturwirkungsgrad

	Winter					Sommer		
Außen Temperatur °C	-23	-15	-10	-5	0	25	30	35
Zuluftmp. n. Rückgewinnung, °C	13,4	14,9	15,9	16,8	17,8	22,6	23,5	24,5

Innen +22 °C, 20 % RH.

Ausführung Rechts (R1)

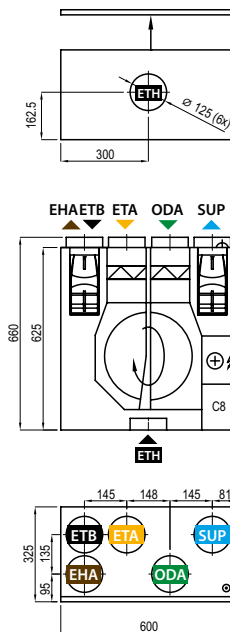

Ausführung Links (L1)

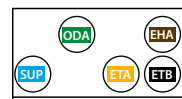

- ▶ ODA – Außenluft
- ▶ SUP – Zuluft
- ▶ ETA – Abluft
- ▶ EHA – Fortluft
- ▶ ETB – Zusätzlicher Abluft Anschluss (Bypass – Abluft ohne Wärmerückgewinnung)
- ▶ ETH – Küchenabluft (Bypass – Abluft ohne Wärmerückgewinnung)

Domekt R 250 F C8

Maximaler Volumenstrom, m ³ /h	250
Maximaler Volumenstrom, l/s	69
Bezugsluftvolumenstrom, m ³ /s	0,049
Bezugsdruckdifferenz, Pa	50
SEL, W/(m ³ /h)	0,39
Thermische Effizienz der Wärmerückgewinnung, %	80
Leistung Elektroheizregister, kW / Δt, °C	1/15,9
Versorgungsspannung, V	1~230
Maximaler Betriebsstrom HE, A	6
Stromversorgungskabel, mm ²	3×1,5
Elektrische Leistungsaufnahme des Ventilatorantriebs max. Luftvolumenstrom, W	78
Elektrische Leistungsaufnahme des Ventilatorantriebs Bezugsluftvolumenstrom, W	34
Schallleistungspegel, L _{WA,r} dB(A)	48
Schalldruckpegel, L _{pA,r} dB(A), (3 m)	37
Filter Abmessungen BxHxL, mm	278x258x46
Abmessungen der Einheit BxHxL, mm	602x310x842
Wartungsabstand, mm	300
Gewicht, kg	42



Leistungsdaten

Gerät mit Standardausstattung s.o.

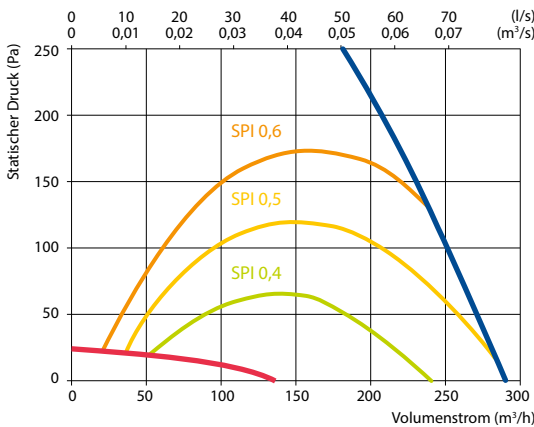

Zubehör

Absperrklappe	AGU-M-160+TF230/CM230
Schalldämpfer	ODA/EHA AGS-160-50-600-M
	SUP/ETA AGS-160-50-900-M
Heizregister (PWW)	DH-160
PPU	PPU-HW-3R-15-0,4-W2
2-Wege Ventil (PWW)	VVP47.10-0,4+SSF161.05HF
2-Wege Ventil (PKW)	VVP47.10-1,6+SSF161.05HF
Außenluflhaube	LD-160
Changeover Register	DHCW-160

Montagepositionen

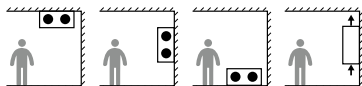

- ▶ ODA – Außenluft
- ▶ SUP – Zuluft
- ▶ ETA – Abluft
- ▶ EHA – Fortluft
- ▶ ETB – Zusätzlicher Abluft Anschluss (Bypass – Abluft ohne Wärmerückgewinnung)

Temperaturwirkungsgrad

	Winter				Sommer			
Außen Temperatur °C	-23	-15	-10	-5	0	25	30	35
Zulufttmp. n. Rückgewinnung, °C	13,0	14,6	15,6	16,6	17,6	22,6	23,6	24,6

Innen +22 °C, 20 % RH.

Ausführung Rechts (R1) Ansicht von Inspektionsseite

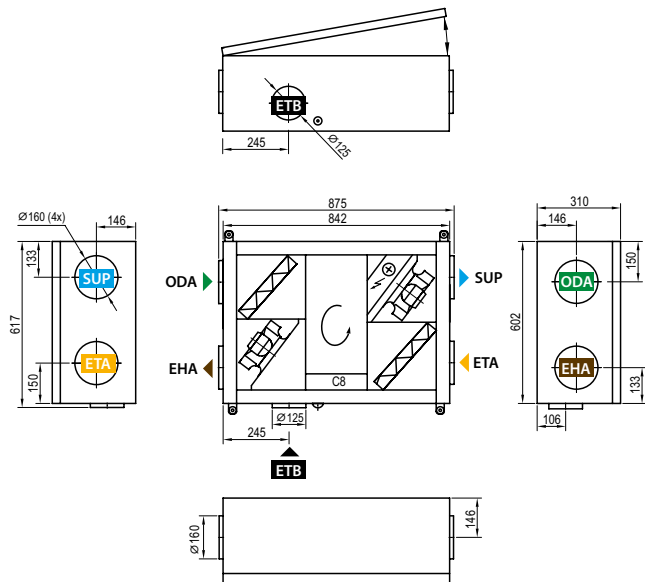

Ausführung Links (L1)

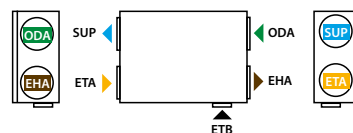

Domekt R 300 V C8

Maximaler Volumenstrom, m ³ /h	310
Maximaler Volumenstrom, l/s	86
Bezugsluftvolumenstrom, m ³ /s	0,061
Bezugsdruckdifferenz, Pa	50
SEL, W/(m ³ /h)	0,29
Thermische Effizienz der Wärmerückgewinnung, %	86
Leistung Elektroheizregister, kW / Δt, °C	0,5/6,7
Versorgungsspannung, V	1~230
Maximaler Betriebsstrom HE, A	3,9
Stromversorgungskabel, mm ²	3×1,5
Elektrische Leistungsaufnahme des Ventilatorantriebs max. Luftvolumenstrom, W	83
Elektrische Leistungsaufnahme des Ventilatorantriebs Bezugsluftvolumenstrom, W	33
Schalleistungspegel, L _{WA} , dB(A)	40
Schalldruckpegel, L _{PA} , dB(A), (3 m)	29
Filter Abmessungen B×H×L, mm	290×205×46
Abmessungen der Einheit B×H×L, mm	515×615×605
Wartungsabstand, mm	610
Gewicht, kg	29



Leistungsdaten

Gerät mit Standardausstattung s.o.

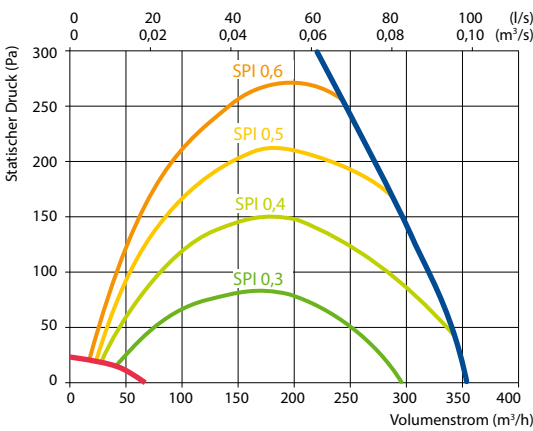

Zubehör

Absperklappe	AGUJ-M-160+TF230/CM230	
Schalldämpfer	ODA/EHA	AGS-160-50-600-M
	SUP/ETA	AGS-160-50-900-M
Heizregister (PWW)	DH-160	
PPU	PPU-HW-3R-15-0,4-W2	
2-Wege Ventil (PWW)	VVP47.10-0,4+SSF161.05HF	
Kühlregister (PKW)	DCW-0,4-3	
2-Wege Ventil (PKW)	VVP47.10-1,6+SSF161.05HF	
Außenlufthaube	LD-160	
Changeover Register	DHCW-160	
DX Kühler	DCF-0,4-3	
Kühleinheit	MOU-12HFN8a-KA8140	

Temperaturwirkungsgrad

Außen Temperatur °C	Winter				Sommer			
	-23	-15	-10	-5	0	25	30	35
Zuluftmp. n. Rückgewinnung, °C	15,8	16,9	17,6	18,3	19,0	22,4	23,1	23,8

Innen +22 °C, 20 % RH.

Ausführung Rechts (R1)

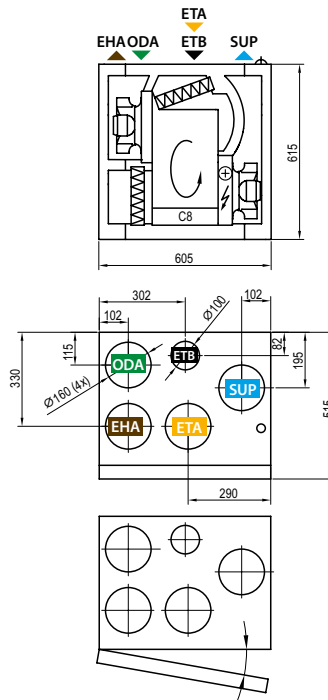

Ausführung Links (L1)

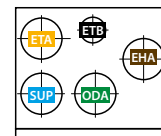

- ▶ ODA – Außenluft
- ▶ SUP – Zuluft
- ▶ ETA – Abluft
- ▶ EHA – Fortluft
- ▶ ETB – Zusätzlicher Abluft Anschluss (Bypass – Abluft ohne Wärmerückgewinnung)

Domekt R 300 F C8

Maximaler Volumenstrom, m ³ /h	288
Maximaler Volumenstrom, l/s	80
Bezugsluftvolumenstrom, m ³ /s	0,056
Bezugsdruckdifferenz, Pa	50
SEL, W/(m ³ /h)	0,32
Thermische Effizienz der Wärmerückgewinnung, %	83
Leistung Elektroheizregister, kW / Δt, °C	1/14,5
Versorgungsspannung, V	1~230
Maximaler Betriebsstrom HE, A	6,2
Stromversorgungskabel, mm ²	3×1,5
Elektrische Leistungsaufnahme des Ventilatorantriebs max. Luftvolumenstrom, W	80
Elektrische Leistungsaufnahme des Ventilatorantriebs Bezugsluftvolumenstrom, W	32
Schallleistungspegel, L _{WA,r} dB(A)	40
Schalldruckpegel, L _{PA,r} dB(A), (3 m)	30
Filter Abmessungen BxHxL, mm	237x230x46
Abmessungen der Einheit BxHxL, mm	630x280x1090
Wartungsabstand, mm	300
Gewicht, kg	56



Leistungsdaten

Gerät mit Standardausstattung s.o.

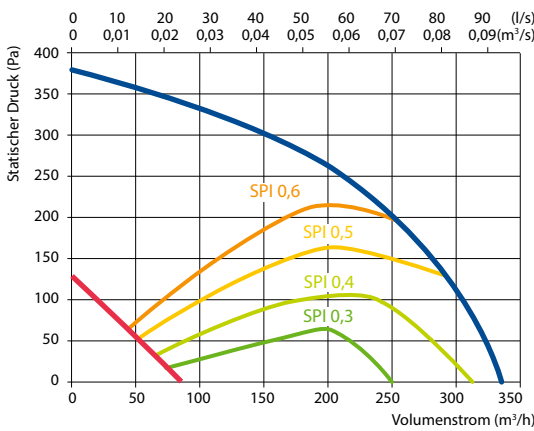

Zubehör

Absperrklappe	AGUJ-M-160+TF230/CM230
Schalldämpfer	ODA/EHA AGS-160-50-600-M
	SUP/ETA AGS-160-50-900-M
Heizregister (PWW)	DH-160
PPU	PPU-HW-3R-15-0,4-W2
2-Wege Ventil (PWW)	VVP47.10-0,4+SSF161.05HF
Kühlregister (PKW)	DCW-0,4-3
2-Wege Ventil (PKW)	VVP47.10-1,6+SSF161.05HF
Außenlufthaube	LD-160
Changeover Register	DHCW-160
DX Kühler	DCF-0,4-3
Kühleinheit	MOU-12HFN8a+KA8140

Montagepositionen

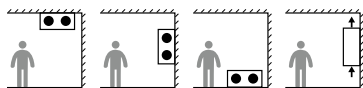

- ▶ ODA – Außenluft
- ▶ SUP – Zuluft
- ▶ ETA – Abluft
- ▶ EHA – Fortluft
- ▶ ETB – Zusätzlicher Abluft Anschluss (Bypass – Abluft ohne Wärmerückgewinnung)

Temperaturwirkungsgrad

	Winter					Sommer		
Außen Temperatur °C	-23	-15	-10	-5	0	25	30	35
Zulufttmp. n. Rückgewinnung, °C	14,3	15,6	16,5	17,4	18,2	22,5	23,4	24,2

Innen +22 °C, 20 % RH.

Ausführung Rechts (R2) Ansicht von Inspektionsseite

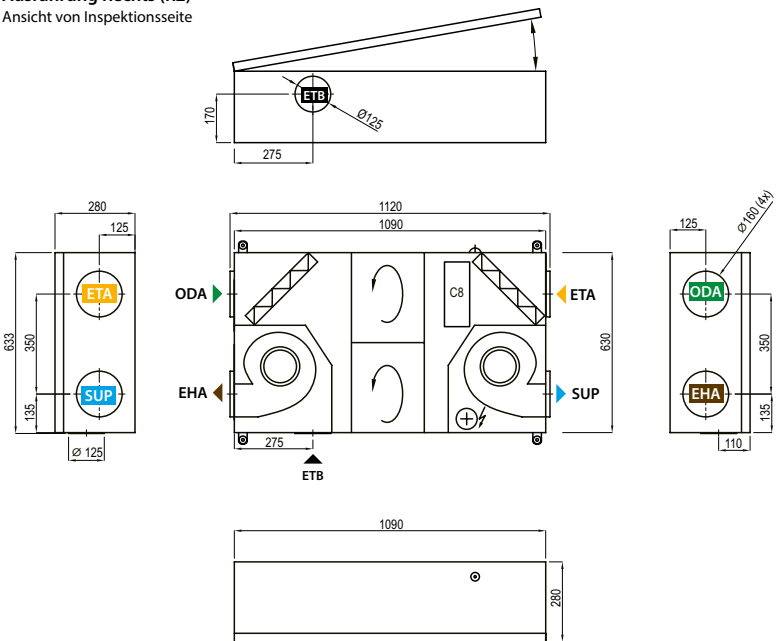

Ausführung Links (L1)



Domekt R 400 V C6M

Maximaler Volumenstrom, m ³ /h	373
Maximaler Volumenstrom, l/s	104
Bezugsluftvolumenstrom, m ³ /s	0,073
Bezugsdruckdifferenz, Pa	50
SEL, W/(m ³ /h)	0,3
Thermische Effizienz der Wärmerückgewinnung, %	86
Leistung Elektroheizregister, kW / Δt, °C	1/11,2
Versorgungsspannung, V	1~230
Maximaler Betriebsstrom HE, A	6,5
Stromversorgungskabel, mm ²	3×1,5
Elektrische Leistungsaufnahme des Ventilatorantriebs max. Luftvolumenstrom, W	118
Elektrische Leistungsaufnahme des Ventilatorantriebs Bezugsluftvolumenstrom, W	43
Schalleistungspegel, L _{WA} , dB(A)	37
Schalldruckpegel, L _{PA} , dB(A), (3 m)	27
Filter Abmessungen B×H×L, mm	428×231×46
Abmessungen der Einheit B×H×L, mm	495×561×598
Wartungsabstand, mm	600
Gewicht, kg	49



Leistungsdaten

Gerät mit Standardausstattung s.o.

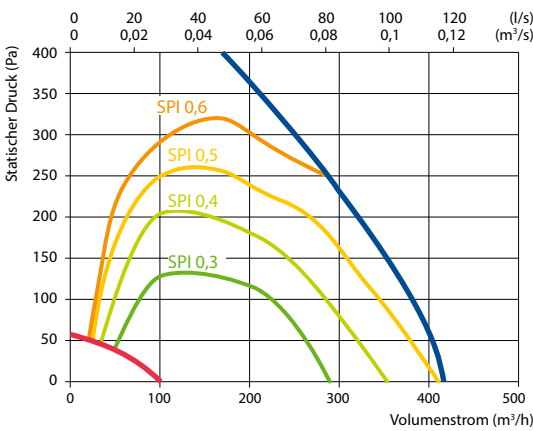

Zubehör

Absperklappe	AGUJ-M-160+TF230/CM230	
Schalldämpfer	ODA/EHA	AGS-160-50-600-M
	SUP/ETA	AGS-160-50-900-M
Heizregister (PWW)	DH-160	
PPU	PPU-HW-3R-15-0,4-W2	
2-Wege Ventil (PWW)	VVP47.10-0,4+SSF161.05HF	
Kühlregister (PKW)	DCW-0,4-3	
2-Wege Ventil (PKW)	VVP47.10-1,6+SSF161.05HF	
Außenlufthaube	LD-160	
Changeover Register	DHCW-160	
DX Kühler	DCF-0,4-3	
Kühleinheit	MOU-12HFN8a+KA8140	

Temperaturwirkungsgrad

	Winter					Sommer		
Außen Temperatur °C	-23	-15	-10	-5	0	25	30	35
Zuluftmp. n. Rückgewinnung, °C	15,6	16,7	17,4	18,1	18,9	22,4	23,1	23,9

Innen +22 °C, 20 % RH.

Ausführung Rechts (R1)

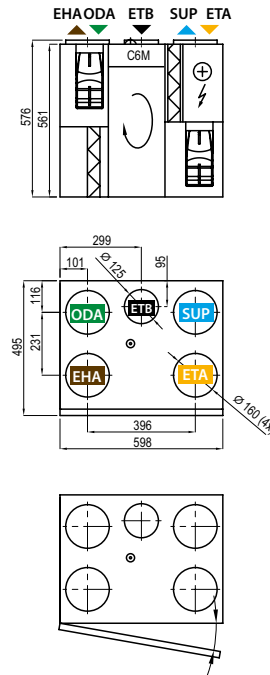

Ausführung Links (L1)

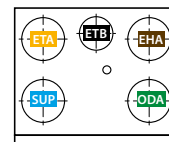

- ▶ ODA – Außenluft
- ▶ SUP – Zuluft
- ▶ ETA – Abluft
- ▶ EHA – Fortluft
- ▶ ETB – Zusätzlicher Abluft Anschluss (Bypass – Abluft ohne Wärmerückgewinnung)

Domekt R 400 H C6M

Maximaler Volumenstrom, m ³ /h	500
Maximaler Volumenstrom, l/s	139
Bezugsluftvolumenstrom, m ³ /s	0,097
Bezugsdruckdifferenz, Pa	50
SEL, W/(m ³ /h)	0,28
Thermische Effizienz der Wärmerückgewinnung, %	84
Leistung Elektroheizregister, kW / Δt, °C	1/8,4
Versorgungsspannung, V	1~230
Maximaler Betriebsstrom HE, A	7,3
Stromversorgungskabel, mm ²	3x1,5
Elektrische Leistungsaufnahme des Ventilatorantriebs max. Luftvolumenstrom, W	125
Elektrische Leistungsaufnahme des Ventilatorantriebs Bezugsluftvolumenstrom, W	52
Schallleistungspegel, L _{WA,r} dB(A)	44
Schalldruckpegel, L _{pA,r} dB(A), (3 m)	32
Filter Abmessungen BxHxL, mm	417x210x46
Abmessungen der Einheit BxHxL, mm	515x567x660
Wartungsabstand, mm	650
Gewicht, kg	49



Leistungsdaten

Gerät mit Standardausstattung s.o.

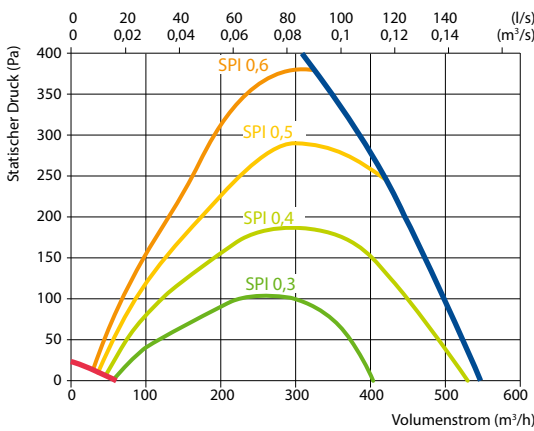

Temperaturwirkungsgrad

	Winter				Sommer			
Außen Temperatur °C	-23	-15	-10	-5	0	25	30	35
Zuluftmp. n. Rückgewinnung, °C	14,9	16,2	17	17,7	18,5	22,5	23,3	24

Innen +22 °C, 20 % RH.

Ausführung Rechts (R1)

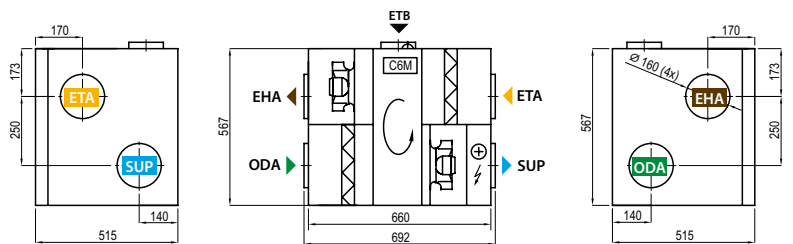

Zubehör

Absperrklappe	AGUJ-M-160+TF230/CM230	
Schalldämpfer	ODA/EHA	AGS-160-50-600-M
	SUP/ETA	AGS-160-50-900-M
Heizregister (PWW)	DH-160	
PPU	PPU-HW-3R-15-0,4-W2	
2-Wege Ventil (PWW)	VVP47.10-0,4+SSF161.05HF	
Kühlregister (PKW)	DCW-0,4-3	
2-Wege Ventil (PKW)	VVP47.10-1,6+SSF161.05HF	
Außenluftpumpe	LD-160	
Changeover Register	DHCW-160	
DX Kühler	DCF-0,4-3	
Kühleinheit	MOU-12HFN8a+KA8140	

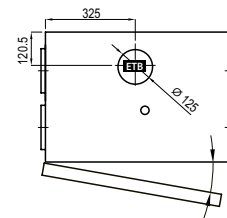

Ausführung Links (L1)

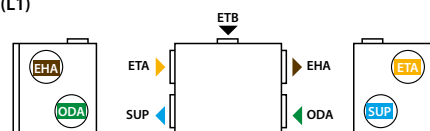

- ▶ ODA – Außenluft
- ▶ SUP – Zuluft
- ▶ ETA – Abluft
- ▶ EHA – Fortluft
- ▶ ETB – Zusätzlicher Abluft Anschluss (Bypass – Abluft ohne Wärmerückgewinnung)

Domekt R 400 F C6M

Maximaler Volumenstrom, m ³ /h	421
Maximaler Volumenstrom, l/s	117
Bezugsluftvolumenstrom, m ³ /s	0,082
Bezugsdruckdifferenz, Pa	50
SEL, W/(m ³ /h)	0,26
Thermische Effizienz der Wärmerückgewinnung, %	83
Leistung Elektroheizregister, kW / Δt, °C	1/9,9
Versorgungsspannung, V	1~230
Maximaler Betriebsstrom HE, A	7,3
Stromversorgungskabel, mm ²	3×1,5
Elektrische Leistungsaufnahme des Ventilatorantriebs max. Luftvolumenstrom, W	84
Elektrische Leistungsaufnahme des Ventilatorantriebs Bezugsluftvolumenstrom, W	39
Schalleistungspegel, L _{WA} , dB(A)	45
Schalldruckpegel, L _{PA} , dB(A), (3 m)	33
Filter Abmessungen B×H×L, mm	346×258×46
Abmessungen der Einheit B×H×L, mm	700×310×1170
Wartungsabstand, mm	300
Gewicht, kg	65



Leistungsdaten

Gerät mit Standardausstattung s.o.

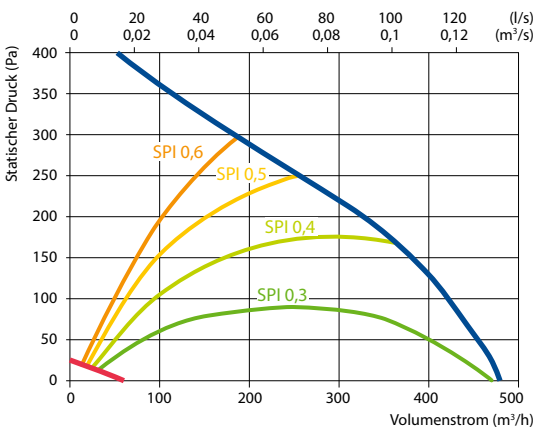

Zubehör

Absperklappe	AGUJ-M-200+TF230/CM230	
Schalldämpfer	ODA/EHA	AGS-200-50-600-M
	SUP/ETA	AGS-200-50-900-M
Heizregister (PWW)	DH-200	
PPU	PPU-HW-3R-15-0,63-W2	
2-Wege Ventil (PWW)	VVP47.10-0,63+SSF161.05HF	
Kühlregister (PKW)	DCW-0,4-3	
2-Wege Ventil (PKW)	VVP47.15-2,5+SSF161.05HF	
Außenlufthaube	LD-200	
Changeover Register	DHCW-200	
DX Kühler	DCF-0,4-3	
Kühleinheit	MOU-12HFN8a+KA8140	

Montagepositionen

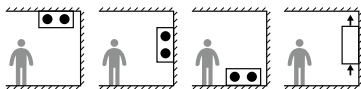

- ▶ ODA – Außenluft
- ▶ SUP – Zuluft
- ▶ ETA – Abluft
- ▶ EHA – Fortluft
- ▶ ETB – Zusätzlicher Abluft Anschluss (Bypass – Abluft ohne Wärmerückgewinnung)

Temperaturwirkungsgrad

	Winter					Sommer		
Außen Temperatur °C	-23	-15	-10	-5	0	25	30	35
Zuluftmp. n. Rückgewinnung, °C	14,3	15,6	16,5	17,3	18,2	22,5	23,4	24,2

Innen +22 °C, 20 % RH.

Ausführung Rechts (R1) Ansicht von Inspektionsseite

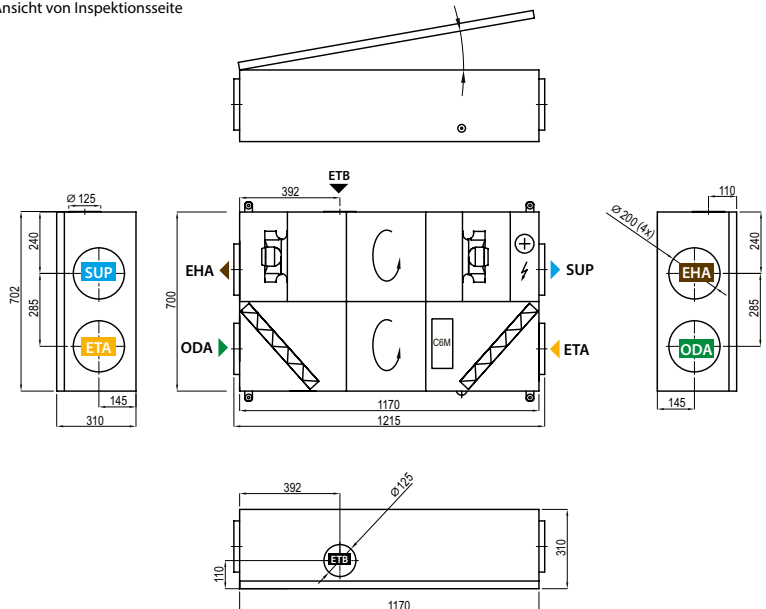

Ausführung Links (L1)

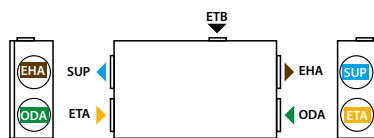

Domekt R 450 V C6M

Maximaler Volumenstrom, m ³ /h	496
Maximaler Volumenstrom, l/s	138
Bezugsluftvolumenstrom, m ³ /s	0,096
Bezugsdruckdifferenz, Pa	50
SEL, W/(m ³ /h)	0,3
Thermische Effizienz der Wärmerückgewinnung, %	86
Leistung Elektroheizregister, kW / Δt, °C	1/8,5
Versorgungsspannung, V	1~230
Maximaler Betriebsstrom HE, A	7,5
Stromversorgungskabel, mm ²	3×1,5
Elektrische Leistungsaufnahme des Ventilatorantriebs max. Luftvolumenstrom, W	147
Elektrische Leistungsaufnahme des Ventilatorantriebs Bezugsluftvolumenstrom, W	55
Schallleistungspegel, L _{WA,r} dB(A)	38
Schalldruckpegel, L _{PA,r} dB(A), (3 m)	28
Filter Abmessungen BxHxL, mm	517×278×46
Abmessungen der Einheit BxHxL, mm	585×655×680
Wartungsabstand, mm	700
Gewicht, kg	60



Leistungsdaten

Gerät mit Standardausstattung s.o.

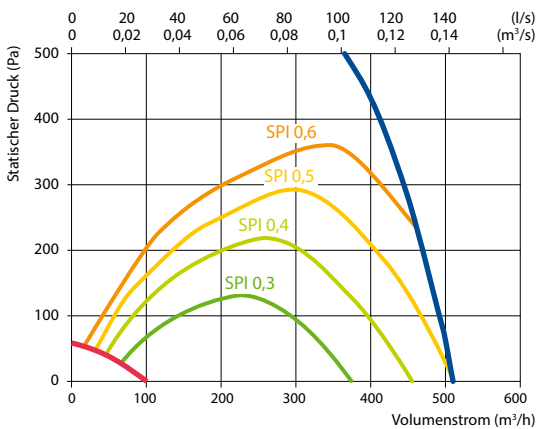

Zubehör

Absperrklappe	AGUJ-M-160+TF230/CM230	
Schalldämpfer	ODA/EHA	AGS-160-50-600-M
	SUP/ETA	AGS-160-50-900-M
Heizregister (PWW)	DH-160	
PPU	PPU-HW-3R-15-0,4-W2	
2-Wege Ventil (PWW)	VVP47.10-0,4+SSF161.05HF	
Kühlregister (PKW)	DCW-0,5-3	
2-Wege Ventil (PKW)	VVP47.10-1,6+SSF161.05HF	
Außenlufthaube	LD-160	
Changeover Register	DHCW-160	
DX Kühler	DCF-0,5-3	
Kühleinheit	MOU-12HFN8a+KA8140	

Temperaturwirkungsgrad

	Winter					Sommer		
Außen Temperatur °C	-23	-15	-10	-5	0	25	30	35
Zuluftmp. n. Rückgewinnung, °C	15,7	16,8	17,5	18,2	18,9	22,4	23,1	23,8

Innen +22 °C, 20 % RH.

Ausführung Rechts (R1)

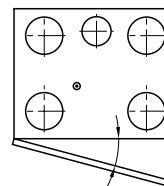
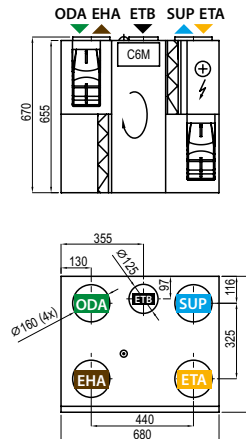

Ausführung Links (L1)

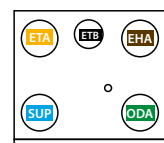

- ▶ ODA – Außenluft
- ▶ SUP – Zuluft
- ▶ ETA – Abluft
- ▶ EHA – Fortluft
- ▶ ETB – Zusätzlicher Abluft Anschluss (Bypass – Abluft ohne Wärmerückgewinnung)

Domekt R 600 V C6M

Maximaler Volumenstrom, m ³ /h	669
Maximaler Volumenstrom, l/s	186
Bezugsluftvolumenstrom, m ³ /s	0,130
Bezugsdruckdifferenz, Pa	50
SEL, W/(m ³ /h)	0,25
Thermische Effizienz der Wärmerückgewinnung, %	84
Leistung Elektroheizregister, kW / Δt, °C	1,5/8,9
Versorgungsspannung, V	1~230
Maximaler Betriebsstrom HE, A	9,5
Stromversorgungskabel, mm ²	3×1,5
Elektrische Leistungsaufnahme des Ventilatorantriebs max. Luftvolumenstrom, W	167
Elektrische Leistungsaufnahme des Ventilatorantriebs Bezugsluftvolumenstrom, W	59
Schalleistungspegel, L _{WA} , dB(A)	44
Schalldruckpegel, L _{PA} , dB(A), (3 m)	32
Filter Abmessungen B×H×L, mm	515×240×46
Abmessungen der Einheit B×H×L, mm	905×750×610
Wartungsabstand, mm	900
Gewicht, kg	82



Leistungsdaten

Gerät mit Standardausstattung s.o.

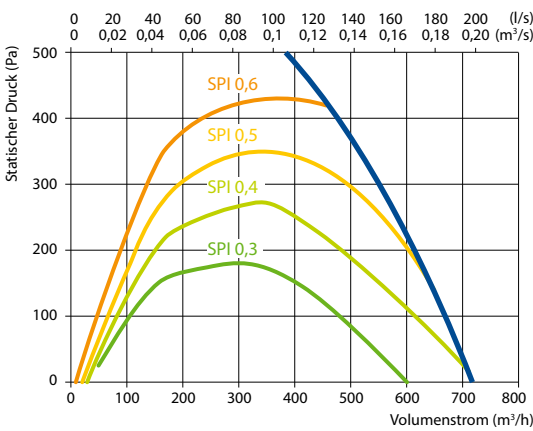

Zubehör

Absperklappe	AGUJ-M-200+TF230/CM230	
Schalldämpfer	ODA/EHA	AGS-200-50-600-M
	SUP/ETA	AGS-200-50-900-M
Heizregister (PWW)	DH-200	
PPU	PPU-HW-3R-15-0,63-W2	
2-Wege Ventil (PWW)	VVP47.15-2,5+SSF161.05HF	
Kühlregister (PKW)	DCW-0,5-3	
2-Wege Ventil (PKW)	VVP47.15-2,5+SSF161.05HF	
Außenlufthaube	LD-200	
Changeover Register	DHCW-250	
DX Kühler	DCF-0,5-3	
Kühleinheit	MOU-12HFN8a+KA8140	

Temperaturwirkungsgrad

Außen Temperatur °C	Winter				Sommer			
	-23	-15	-10	-5	0	25	30	35
Zuluftmp. n. Rückgewinnung, °C	14,8	16,1	16,9	17,7	18,5	22,5	23,2	24,1

Innen +22 °C, 20 % RH.

Ausführung Rechts (R1)

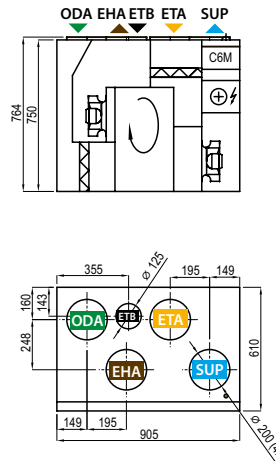

Ausführung Links (L1)

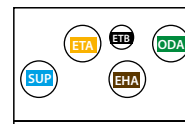

- ▶ ODA – Außenluft
- ▶ SUP – Zuluft
- ▶ ETA – Abluft
- ▶ EHA – Fortluft
- ▶ ETB – Zusätzlicher Abluft Anschluss (Bypass – Abluft ohne Wärmerückgewinnung)

Domekt R 600 H C6M

Maximaler Volumenstrom, m ³ /h	650
Maximaler Volumenstrom, l/s	181
Bezugsluftvolumenstrom, m ³ /s	0,126
Bezugsdruckdifferenz, Pa	50
SEL, W/(m ³ /h)	0,26
Thermische Effizienz der Wärmerückgewinnung, %	83
Leistung Elektroheizregister, kW / Δt, °C	1/6,4
Versorgungsspannung, V	1~230
Maximaler Betriebsstrom HE, A	7,3
Stromversorgungskabel, mm ²	3×1,5
Elektrische Leistungsaufnahme des Ventilatorantriebs max. Luftvolumenstrom, W	158
Elektrische Leistungsaufnahme des Ventilatorantriebs Bezugsluftvolumenstrom, W	62
Schallleistungspegel, L _{WA,r} dB(A)	44
Schalldruckpegel, L _{PA,r} dB(A), (3 m)	33
Filter Abmessungen BxHxL, mm	475×235×46
Abmessungen der Einheit BxHxL, mm	570×600×1060
Wartungsabstand, mm	1100
Gewicht, kg	80



Leistungsdaten

Gerät mit Standardausstattung s.o.

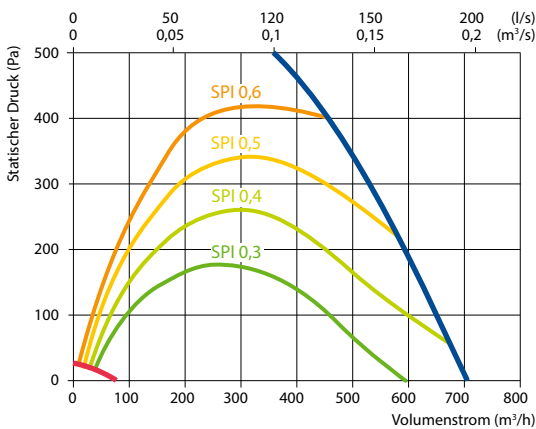

Temperaturwirkungsgrad

	Winter					Sommer		
Außen Temperatur °C	-23	-15	-10	-5	0	25	30	35
Zulufttmp. n. Rückgewinnung, °C	14,4	15,7	16,6	17,4	18,3	22,5	23,4	24,2

Innen +22 °C, 20 % RH.

Ausführung Rechts (R1)

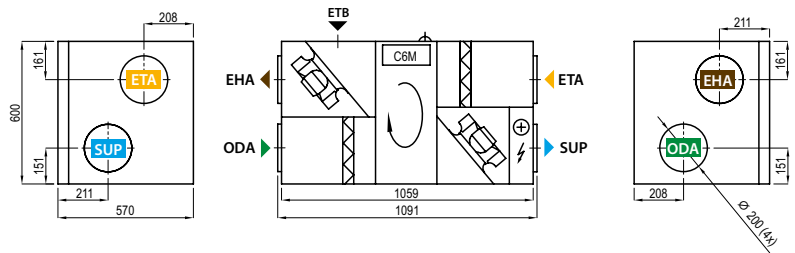

Zubehör

Absperrklappe	AGUJ-M-200+TF230/CM230	
Schalldämpfer	ODA/EHA	AGS-200-50-600-M
	SUP/ETA	AGS-200-50-900-M
Heizregister (PWW)	DH-200	
PPU	PPU-HW-3R-15-0,63-W2	
2-Wege Ventil (PWW)	VVP47.10-0,63+SSF161.05HF	
Kühlregister (PKW)	DCW-0,7-5	
2-Wege Ventil (PKW)	VVP47.10-0,63+SSF161.05HF	
Außenlufthaube	LD-200	
Changeover Register	DHCW-200	
DX Kühler	DCF-0,7-5	
Kühleinheit	MOU-18HFN8a+KA8140	

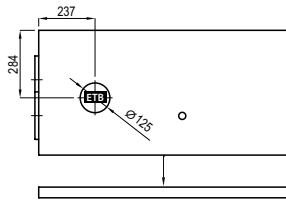

Ausführung Links (L1)



- ▶ ODA – Außenluft
- ▶ SUP – Zuluft
- ▶ ETA – Abluft
- ▶ EHA – Fortluft
- ▶ ETB – Zusätzlicher Abluft Anschluss (Bypass – Abluft ohne Wärmerückgewinnung)

Domekt R 700 V C6M

Maximaler Volumenstrom, m ³ /h	738
Maximaler Volumenstrom, l/s	205
Bezugsluftvolumenstrom, m ³ /s	0,140
Bezugsdruckdifferenz, Pa	50
SEL, W/(m ³ /h)	0,26
Thermische Effizienz der Wärmerückgewinnung, %	84
Leistung Elektroheizregister, kW / Δt, °C	2/11,6
Versorgungsspannung, V	1~230
Maximaler Betriebsstrom HE, A	11,6
Stromversorgungskabel, mm ²	3×1,5
Elektrische Leistungsaufnahme des Ventilatorantriebs max. Luftvolumenstrom, W	178
Elektrische Leistungsaufnahme des Ventilatorantriebs Bezugsluftvolumenstrom, W	76
Schalleistungspegel, L _{WA} , dB(A)	44
Schalldruckpegel, L _{PA} , dB(A), (3 m)	33
Filter Abmessungen B×H×L, mm	540×260×46
Abmessungen der Einheit B×H×L, mm	637×950×1070
Wartungsabstand, mm	1070
Gewicht, kg	110



Leistungsdaten

Gerät mit Standardausstattung s.o.

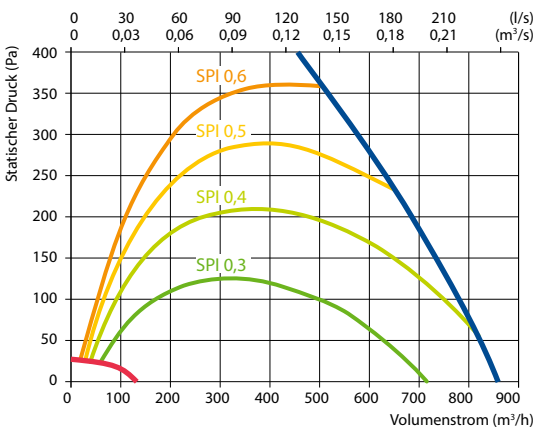

Zubehör

Absperrklappe	AGUJ-M-250+TF230/CM230	
Schalldämpfer	ODA/EHA	AGS-250-50-600-M
	SUP/ETA	AGS-250-50-900-M
Heizregister (PWW)	DH-250	
PPU	PPU-HW-3R-15-0,63-W2	
2-Wege Ventil (PWW)	VVP47.10-0,63+SSF161.05HF	
Kühlregister (PKW)	DCW-0,7-5	
2-Wege Ventil (PKW)	VVP47.15-2,5+SSF161.05HF	
Außenlufthaube	LD-250	
Changeover Register	DHCW-250	
DX Kühler	DCF-0,7-5	
Kühleinheit	MOU-18HFN8a+KA8140	

Temperaturwirkungsgrad

	Winter					Sommer		
Außen Temperatur °C	-23	-15	-10	-5	0	25	30	35
Zuluftmp. n. Rückgewinnung, °C	14,7	16,0	16,8	17,6	18,4	22,5	23,3	24,1

Innen +22 °C, 20 % RH.

Ausführung Rechts (R1)

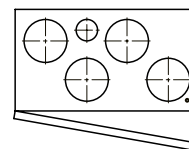
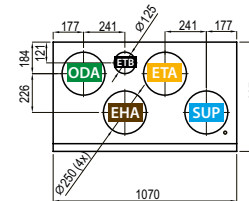

Ausführung Links (L1)

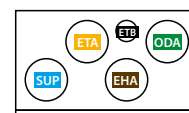

- ▶ ODA – Außenluft
- ▶ SUP – Zuluft
- ▶ ETA – Abluft
- ▶ EHA – Fortluft
- ▶ ETB – Zusätzlicher Abluft Anschluss (Bypass – Abluft ohne Wärmerückgewinnung)

Domekt R 700 H C6M

Maximaler Volumenstrom, m ³ /h	742
Maximaler Volumenstrom, l/s	206
Bezugsluftvolumenstrom, m ³ /s	0,144
Bezugsdruckdifferenz, Pa	50
SEL, W/(m ³ /h)	0,26
Thermische Effizienz der Wärmerückgewinnung, %	84
Leistung Elektroheizregister, kW / Δt, °C	2/11,3
Versorgungsspannung, V	1~230
Maximaler Betriebsstrom HE, A	11,7
Stromversorgungskabel, mm ²	3×1,5
Elektrische Leistungsaufnahme des Ventilatorantriebs max. Luftvolumenstrom, W	179
Elektrische Leistungsaufnahme des Ventilatorantriebs Bezugsluftvolumenstrom, W	73
Schallleistungspegel, L _{WA,r} dB(A)	46
Schalldruckpegel, L _{PA,r} dB(A), (3 m)	35
Filter Abmessungen BxHxL, mm	540×260×46
Abmessungen der Einheit BxHxL, mm	634×700×930
Wartungsabstand, mm	950
Gewicht, kg	83



Leistungsdaten

Gerät mit Standardausstattung s.o.

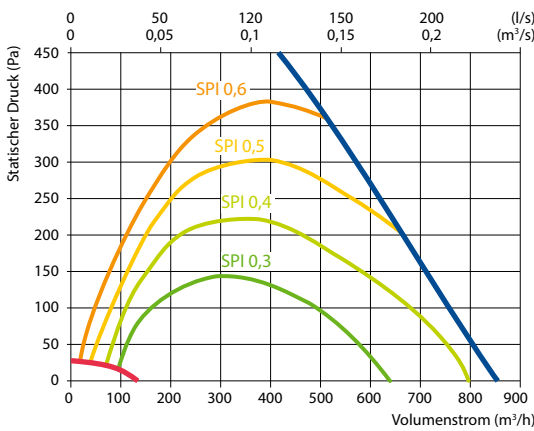

Temperaturwirkungsgrad

	Winter					Sommer		
Außen Temperatur °C	-23	-15	-10	-5	0	25	30	35
Zuluftmp. n. Rückgewinnung, °C	14,8	16,1	16,9	17,7	18,5	22,5	23,3	24,1

Innen +22 °C, 20 % RH.

Ausführung Rechts (R1)

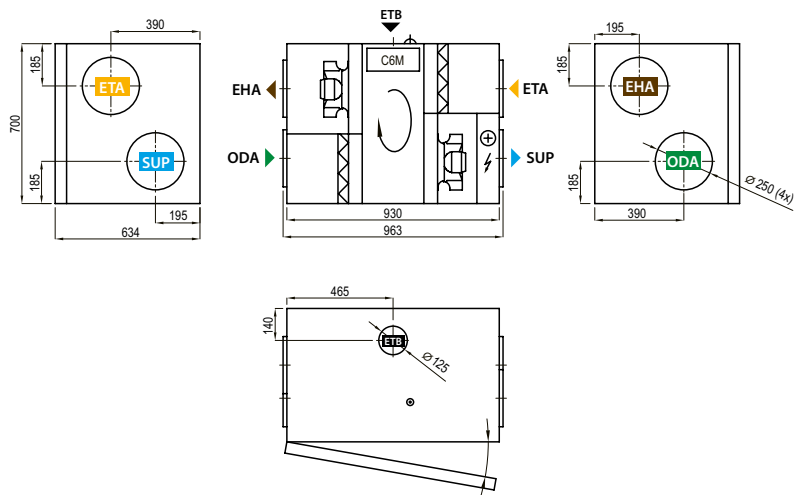

Zubehör

Absperrklappe	AGUJ-M-250+TF230/CM230
Schalldämpfer	ODA/EHA AGS-250-50-600-M
	SUP/ETA AGS-250-50-900-M
Heizregister (PWW)	DH-250
PPU	PPU-HW-3R-15-0,63-W2
2-Wege Ventil (PWW)	VVP47.10-0,63+SSF161.05HF
Kühlregister (PKW)	DCW-0,7-5
2-Wege Ventil (PKW)	VVP47.15-2,5+SSF161.05HF
Außenlufthaube	LD-250
Changeover Register	DHCW-250
DX Kühler	DCF-0,7-5
Kühleinheit	MOU-18HFN8a+KA8140

Ausführung Links (L1)

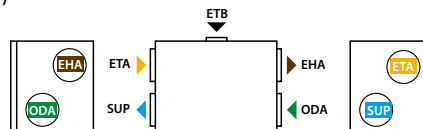

- ▶ ODA – Außenluft
- ▶ SUP – Zuluft
- ▶ ETA – Abluft
- ▶ EHA – Fortluft
- ▶ ETB – Zusätzlicher Abluft Anschluss (Bypass – Abluft ohne Wärmerückgewinnung)

Domekt R 700 F C6M

Maximaler Volumenstrom, m ³ /h	764
Maximaler Volumenstrom, l/s	212
Bezugsluftvolumenstrom, m ³ /s	0,139
Bezugsdruckdifferenz, Pa	50
SEL, W/(m ³ /h)	0,26
Thermische Effizienz der Wärmerückgewinnung, %	83
Leistung Elektroheizregister, kW / Δt, °C	2/10,9
Versorgungsspannung, V	1~230
Maximaler Betriebsstrom HE, A	11,7
Stromversorgungskabel, mm ²	3×1,5
Elektrische Leistungsaufnahme des Ventilatorantriebs max. Luftvolumenstrom, W	181
Elektrische Leistungsaufnahme des Ventilatorantriebs Bezugsluftvolumenstrom, W	74
Schalleistungspegel, L _{WA} , dB(A)	46
Schalldruckpegel, L _{PA} , dB(A), (3 m)	35
Filter Abmessungen B×H×L, mm	368×375×46
Abmessungen der Einheit B×H×L, mm	850×420×1240
Wartungsabstand, mm	500
Gewicht, kg	93



Leistungsdaten

Gerät mit Standardausstattung s.o.

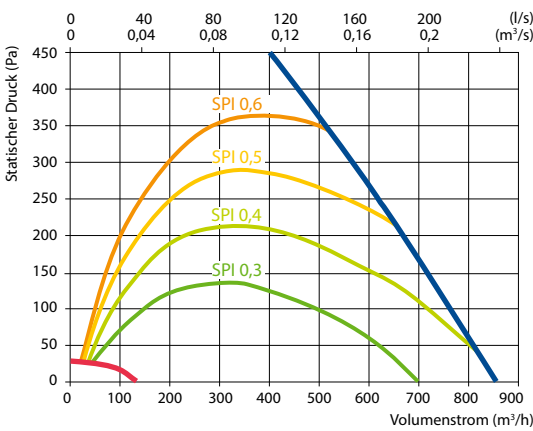

Zubehör

Absperklappe	AGUJ-M-250+TF230/CM230	
Schalldämpfer	ODA/EHA	AGS-250-50-600-M
	SUP/ETA	AGS-250-50-900-M
Heizregister (PWW)	DH-250	
PPU	PPU-HW-3R-15-0,63-W2	
2-Wege Ventil (PWW)	VVP47.10-0,63+SSF161.05HF	
Kühlregister (PKW)	DCW-0,7-5	
2-Wege Ventil (PKW)	VVP47.15-2,5+SSF161.05HF	
Außenlufthaube	LD-250	
Changeover Register	DHCW-250	
DX Kühler	DCF-0,7-5	
Kühleinheit	MOU-18HFN8a+KA8140	

Montagepositionen

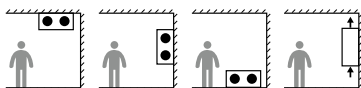

- ▶ ODA – Außenluft
- ▶ SUP – Zuluft
- ▶ ETA – Abluft
- ▶ EHA – Fortluft
- ▶ ETB – Zusätzlicher Abluft Anschluss (Bypass – Abluft ohne Wärmerückgewinnung)

Temperaturwirkungsgrad

	Winter					Sommer		
Außen Temperatur °C	-23	-15	-10	-5	0	25	30	35
Zuluftmp. n. Rückgewinnung, °C	14,4	15,7	16,6	17,4	18,3	22,5	23,4	24,2

Innen +22 °C, 20 % RH.

Ausführung Rechts (R1)

Ansicht von Inspektionsseite

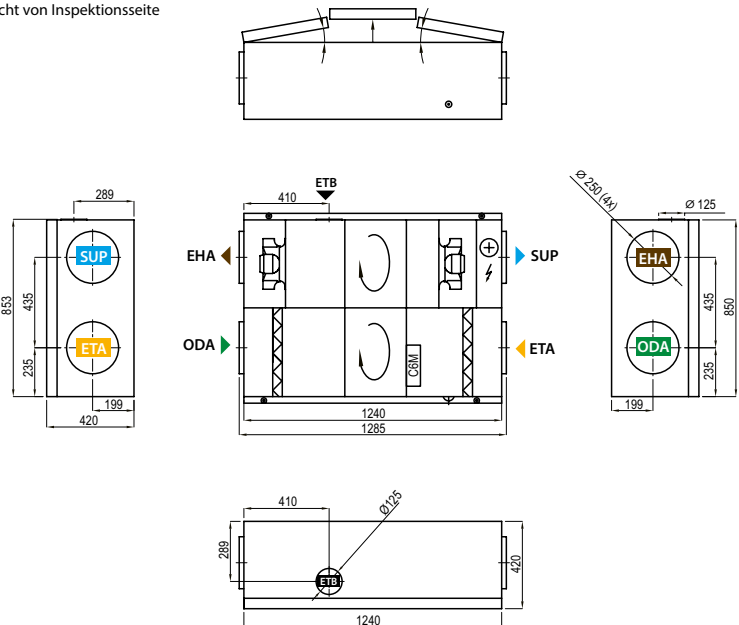

Ausführung Links (L1)

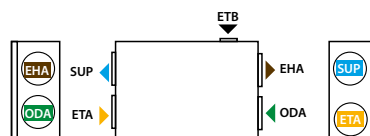

Domekt R 900 V C6M

Maximaler Volumenstrom, m ³ /h	995
Maximaler Volumenstrom, l/s	276
Bezugsluftvolumenstrom, m ³ /s	0,194
Bezugsdruckdifferenz, Pa	50
SEL, W/(m ³ /h)	0,32
Thermische Effizienz der Wärmerückgewinnung, %	81
Leistung Elektroheizregister, kW / Δt, °C	2/8,4
Versorgungsspannung, V	1~230
Maximaler Betriebsstrom HE, A	13,8
Stromversorgungskabel, mm ²	3×1,5
Elektrische Leistungsaufnahme des Ventilatorantriebs max. Luftvolumenstrom, W	261
Elektrische Leistungsaufnahme des Ventilatorantriebs Bezugsluftvolumenstrom, W	125
Schallleistungspegel, L _{WA,r} dB(A)	46
Schalldruckpegel, L _{PA,r} dB(A), (3 m)	36
Filter Abmessungen BxHxL, mm	540x260x46
Abmessungen der Einheit BxHxL, mm	637x950x1070
Wartungsabstand, mm	1070
Gewicht, kg	110



Leistungsdaten

Gerät mit Standardausstattung s.o.

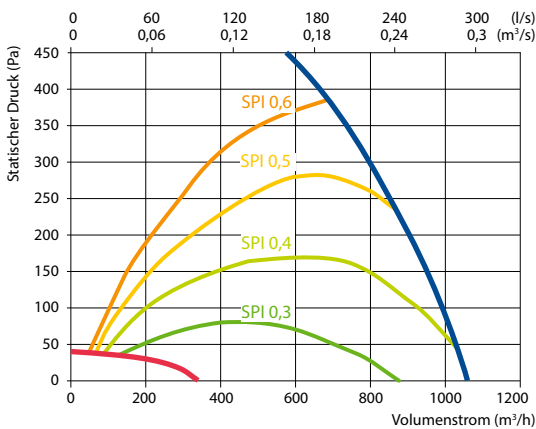

Zubehör

Absperrklappe	AGUJ-M-250+TF230/CM230	
Schalldämpfer	ODA/EHA	AGS-250-50-900-M
	SUP/ETA	AGS-250-50-1200-M
Heizregister (PWW)	DH-250	
PPU	PPU-HW-3R-15-0,63-W2	
2-Wege Ventil (PWW)	VVP47.10-0,63+SSF161.05HF	
Kühlregister (PKW)	DCW-0,9-6	
2-Wege Ventil (PKW)	VVP47.15-2,5+SSF161.05HF	
Außenlufthaube	LD-250	
Changeover Register	DHCW-315	
DX Kühler	DCF-0,9-6	
Kühleinheit	MOU-18HFN8a+KA8140	

Temperaturwirkungsgrad

	Winter				Sommer			
Außen Temperatur °C	-23	-15	-10	-5	0	25	30	35
Zuluftmp. n. Rückgewinnung, °C	13,6	15,1	16,0	16,9	17,9	22,6	23,5	24,4

Innen +22 °C, 20 % RH.

Ausführung Rechts (R1)

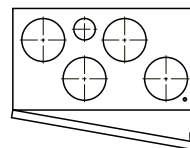
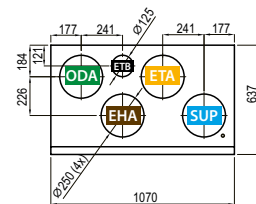
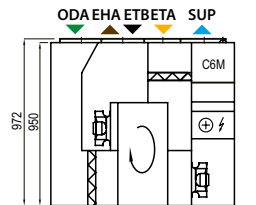

Ausführung Links (L1)

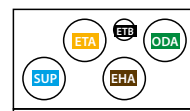

- ▶ ODA – Außenluft
- ▶ SUP – Zuluft
- ▶ ETA – Abluft
- ▶ EHA – Fortluft
- ▶ ETB – Zusätzlicher Abluft Anschluss (Bypass – Abluft ohne Wärmerückgewinnung)

Domekt CF

Lüftungsgeräte mit Gegenstromwärmetauscher

Größe und Leistung der Domekt CF Geräte

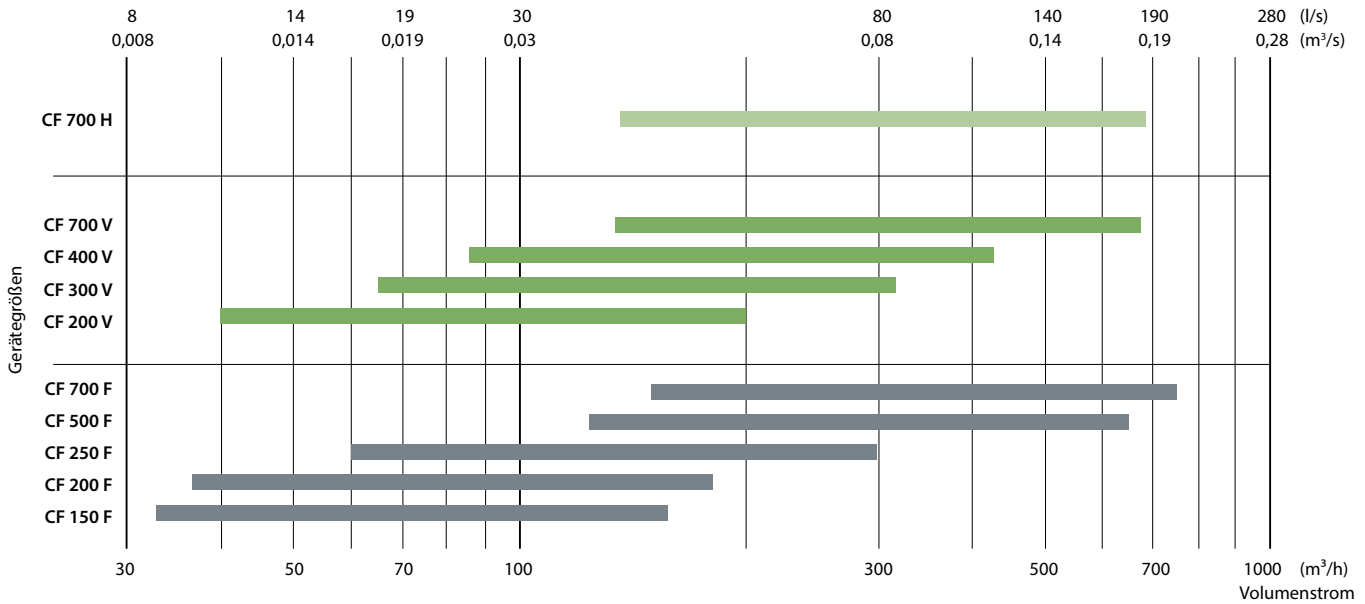

Domekt CF Sortiment

Gerätegröße	Wärmetauscher		Zuluft/Abluft Filterklasse ePM1 60 %/ ePM10 50 %	Vorheiz- register HE	Heizsystem			Kühlsystem		Inspektionsseite				Bypass Inner	Steuerungs- system		
	Kondensierend	Enthalpisch			HE	DH	DHCW	DHCW	HCDX	R1	R2	L1	L2		C6	C6M	C8
Domekt CF 150 F	●	○	●	●	●	△				○	○		●		●		
Domekt CF 200 F	●	○	●	△	●	△				○	○		●		●		
Domekt CF 200 V	●	○	●	●	●	△				○	○		●		●		
Domekt CF 250 F	●	○	●	●	●	△	△	△	△	○	○	○	○	●	●		
Domekt CF 300 V	●	○	●	●	●	△	△	△	△	○	○		●		●		
Domekt CF 400 V	●	○	●	●	●	△	△	△	△	○	○		●		●		
Domekt CF 500 F	●	○	●	●	●	△	△	△	△	○	○	○	○	●	●		
Domekt CF 700 V	●	○	●	●	●	△	△	△	△	○	○		●		●		
Domekt CF 700 H	●	○	●	●	●	△	△	△	△	○	○		●		●		
Domekt CF 700 F	●		●	●	●	△	△	△	△	○	○	○	○	●	●		

- Standardausführung
- Optional möglich
- △ gesondert zu bestellen Kanalregister Heizen/Kühlen

Die Markierungen werden auf S. 7 erläutert

Domekt CF 150 F C6M

Maximaler Volumenstrom, m ³ /h	153
Maximaler Volumenstrom, l/s	43
Bezugsluftvolumenstrom, m ³ /s	0,031
Bezugsdruckdifferenz, Pa	50
SEL, W/(m ³ /h)	0,21
Thermische Effizienz der Wärmerückgewinnung, %	92
Leistung Elektroheizregister, kW / Δt, °C	0,5/13,4
Leistung Elektrovorheizregister, kW / Δt, °C	0,75/19,7
Versorgungsspannung, V	1~230
Maximaler Betriebsstrom HE, A	6,5
Stromversorgungskabel, mm ²	3x1,5
Elektrische Leistungsaufnahme des Ventilatorantriebs max. Luftvolumenstrom, W	31
Elektrische Leistungsaufnahme des Ventilatorantriebs Bezugsluftvolumenstrom, W	12
Schallleistungspegel, L _{WA,r} dB(A)	40
Schalldruckpegel, L _{PA,r} dB(A), (3 m)	29
Filter Abmessungen BxHxL, mm	250x232x46
Abmessungen der Einheit BxHxL, mm	560x294x1100
Wartungsabstand, mm	300
Gewicht, kg	29



Leistungsdaten

Gerät mit Standardausstattung s.o.

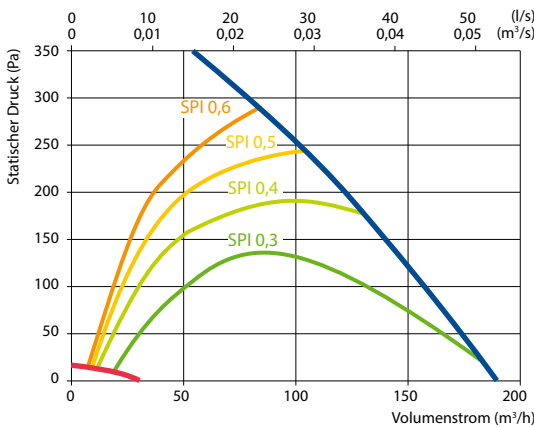

Zubehör

Absperrklappe	AGUJ-M-160+TF230/CM230
Schalldämpfer	ODA/EHA AGS-160-50-600-M
	SUP/ETA AGS-160-50-900-M
Heizregister (PWW)	DH-160
PPU	PPU-HW-3R-15-0,4-W2
2-Wege Ventil (PWW)	VVP47.10-0,25+SSF161.05HF
Außenlufthaube	LD-160

Montagepositionen



Temperaturwirkungsgrad

Außen Temperatur °C	Winter					Sommer		
	-23	-15	-10	-5	0	25	30	35
Zuluftmp. n. Rückgewinnung*, °C	18,8	19,1	19,1	19,1	19,5	22,3	22,9	23,5

Innen +22 °C, 20 % RH.

* Berechnung nach Bewertung des Vorheizregisters.

Ausführung Rechts (R2)

Ansicht von Inspektionsseite

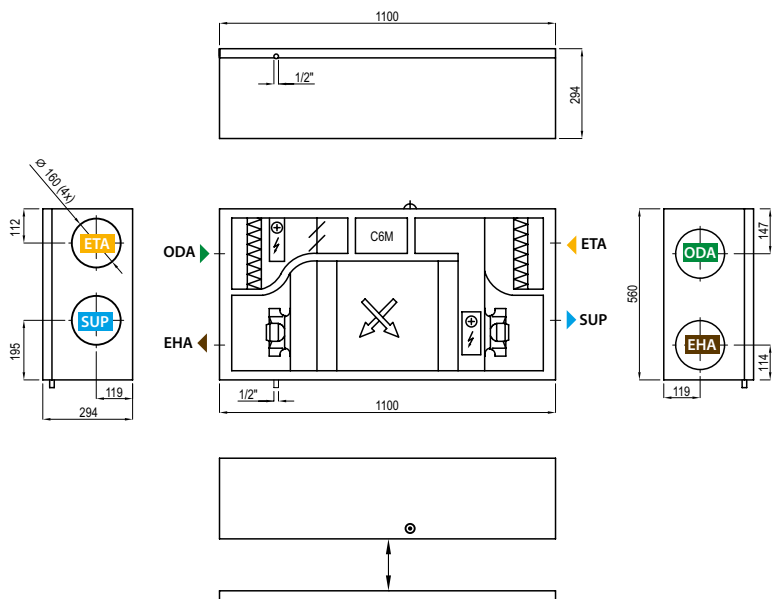

Ausführung Links (L1)



▶ ODA – Außenluft ▶ SUP – Zuluft ▶ ETA – Abluft ▶ EHA – Fortluft

Domekt CF 200 F C8

Maximaler Volumenstrom, m ³ /h	181
Maximaler Volumenstrom, l/s	50
Bezugsluftvolumenstrom, m ³ /s	0,035
Bezugsdruckdifferenz, Pa	50
SEL, W/(m ³ /h)	0,21
Thermische Effizienz der Wärmerückgewinnung, %	88
Leistung Elektroheizregister, kW / Δt, °C	0,5/11,5
Versorgungsspannung, V	1~230
Maximaler Betriebsstrom HE, A	3,2
Stromversorgungskabel, mm ²	3×1,5
Elektrische Leistungsaufnahme des Ventilatorantriebs max. Luftvolumenstrom, W	41
Elektrische Leistungsaufnahme des Ventilatorantriebs Bezugsluftvolumenstrom, W	13
Schalleistungspegel, L _{WA} , dB(A)	41
Schalldruckpegel, L _{PA} , dB(A), (3 m)	31
Filter Abmessungen B×H×L, mm	250×232×46
Abmessungen der Einheit B×H×L, mm	560×294×1100
Wartungsabstand, mm	300
Gewicht, kg	28



Leistungsdaten

Gerät mit Standardausstattung s.o.

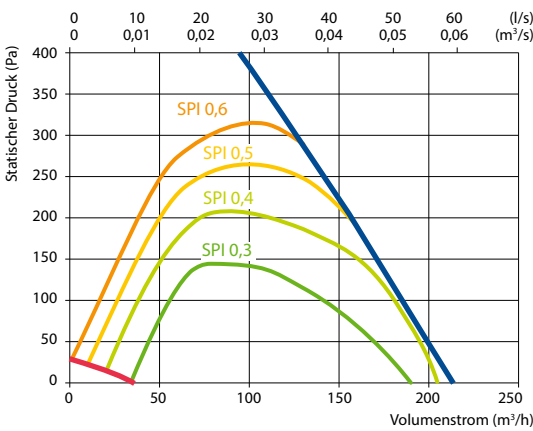

Zubehör

Absperrklappe	AGUJ-M-160+TF230/CM230
Schalldämpfer	ODA/EHA AGS-160-50-600-M
	SUP/ETA AGS-160-50-900-M
Heizregister (PWW)	DH-160
PPU	PPU-HW-3R-15-0,4-W2
2-Wege Ventil (PWW)	VVP47.10-0,25+SSF161.05HF
Außenlufthaube	LD-160

Montagepositionen



Temperaturwirkungsgrad

	Winter					Sommer		
Außen Temperatur °C	-23	-15	-10	-5	0	25	30	35
Zuluftmp. n. Rückgewinnung, °C	17,4	18	18,4	18,8	19,4	22,4	22,9	23,5

Innen +22 °C, 20 % RH.

Ausführung Rechts (R2)

Ansicht von Inspektionsseite

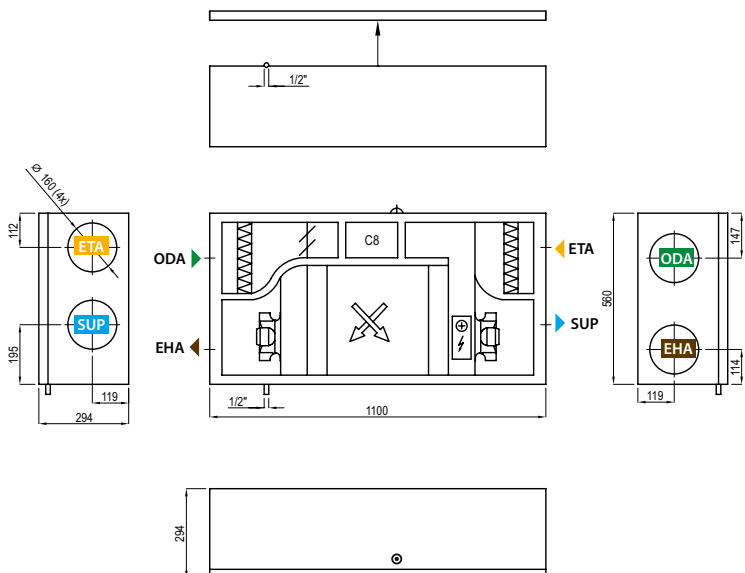

Ausführung Links (L1)



▶ ODA – Außenluft ▶ SUP – Zuluft ▶ ETA – Abluft ▶ EHA – Fortluft

Domekt CF 200 V C6M

Maximaler Volumenstrom, m ³ /h	199
Maximaler Volumenstrom, l/s	55
Bezugsluftvolumenstrom, m ³ /s	0,039
Bezugsdruckdifferenz, Pa	50
SEL, W/(m ³ /h)	0,21
Thermische Effizienz der Wärmerückgewinnung, %	92
Leistung Elektroheizregister, kW / Δt, °C	0,5/10,5
Leistung Elektrovorheizregister, kW / Δt, °C	1/21
Versorgungsspannung, V	1~230
Maximaler Betriebsstrom HE, A	8,3
Stromversorgungskabel, mm ²	3×1,5
Elektrische Leistungsaufnahme des Ventilatorantriebs max. Luftvolumenstrom, W	37
Elektrische Leistungsaufnahme des Ventilatorantriebs Bezugsluftvolumenstrom, W	16
Schallleistungspegel, L _{WA,r} dB(A)	40
Schalldruckpegel, L _{PA,r} dB(A), (3 m)	29
Filter Abmessungen B×H×L, mm	365×132×46
Abmessungen der Einheit B×H×L, mm	630×790×595
Wartungsabstand, mm	600
Gewicht, kg	42



Leistungsdaten

Gerät mit Standardausstattung s.o.

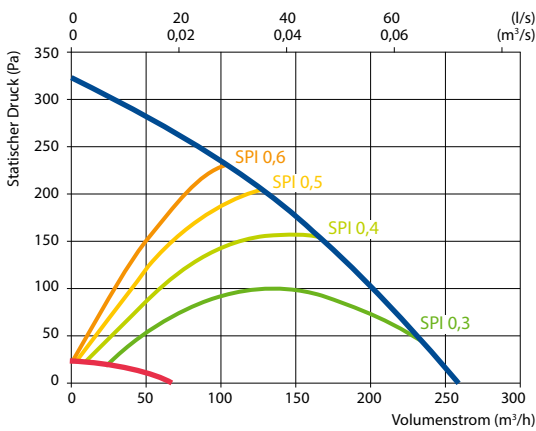

Zubehör

Absperrklappe	AGUJ-M-160+TF230/CM230
Schalldämpfer	ODA/EHA AGS-160-50-600-M
	SUP/ETA AGS-160-50-900-M
Heizregister (PWW)	DH-160
PPU	PPU-HW-3R-15-0,4-W2
2-Wege Ventil (PWW)	VVP47.10-0,25+SSF161.05HF
Außenlufthaube	LD-160

Temperaturwirkungsgrad

Außen Temperatur °C	Winter					Sommer		
	-23	-15	-10	-5	0	25	30	35
Zuluftmp. n. Rückgewinnung*, °C	18,9*	19,0*	19,0*	19,0*	19,6	22,3	22,9	23,4

Innen +22 °C, 20 % RH.

* Berechnung nach Bewertung des Vorheizregisters.

Ausführung Rechts (R1)

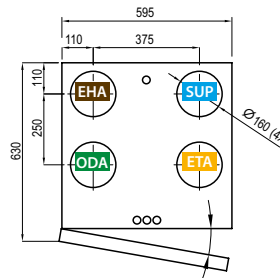
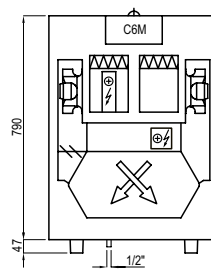

Ausführung Links (L1)

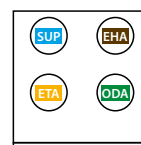

- ▶ ODA – Außenluft
- ▶ SUP – Zuluft
- ▶ ETA – Abluft
- ▶ EHA – Fortluft

Domekt CF 250 F C6

Maximaler Volumenstrom, m ³ /h	292
Maximaler Volumenstrom, l/s	81
Bezugsluftvolumenstrom, m ³ /s	0,057
Bezugsdruckdifferenz, Pa	50
SEL, W/(m ³ /h)	0,29
Thermische Effizienz der Wärmerückgewinnung, %	86
Leistung Elektroheizregister, kW / Δt, °C	0,5/7,1
Leistung Elektrovorheizregister, kW / Δt, °C	1/14,3
Versorgungsspannung, V	1~230
Maximaler Betriebsstrom HE, A	8,2
Stromversorgungskabel, mm ²	3×1,5
Elektrische Leistungsaufnahme des Ventilatorantriebs max. Luftvolumenstrom, W	91
Elektrische Leistungsaufnahme des Ventilatorantriebs Bezugsluftvolumenstrom, W	33
Schallleistungspegel, L _{WA} , dB(A)	46
Schalldruckpegel, L _{PA} , dB(A), (3 m)	35
Filter Abmessungen BxHxL, mm	265×250×46
Abmessungen der Einheit BxHxL, mm	604×294×1250
Wartungsabstand, mm	300
Gewicht, kg	52



Leistungsdaten

Gerät mit Standardausstattung s.o.

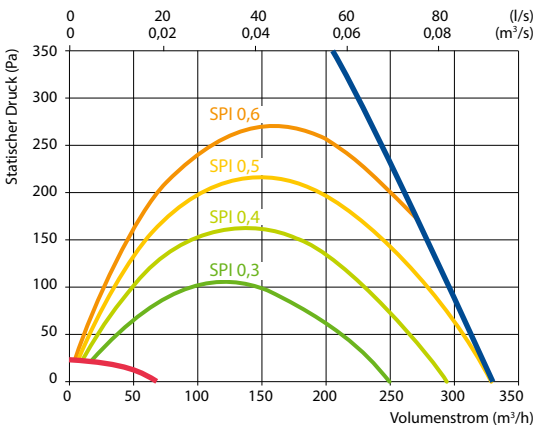

Zubehör

Absperrklappe	AGUJ-M-160+TF230/CM230
Schalldämpfer	ODA/EHA AGS-160-50-600-M
	SUP/ETA AGS-160-50-900-M
Heizregister (PWW)	DH-160
PPU	PPU-HW-3R-15-0,4-W2
2-Wege Ventil (PWW)	VVP47.10-0,4+SSF161.05HF
2-Wege Ventil (PKW)	VVP47.10-1,6+SSF161.05HF
Außenlufthaube	LD-160
Changeover Register	DHCW-160

Montagepositionen



Temperaturwirkungsgrad

Außen Temperatur °C	Winter					Sommer		
	-23	-15	-10	-5	0	25	30	35
Zulufttmp. n. Rückgewinnung*, °C	18*	18,9*	18,9*	18,9*	18,9	22,4	23,1	23,8

Innen +22 °C, 20 % RH.

* Berechnung nach Bewertung des Vorheizregisters.

Ausführung Rechts (R1)

Ansicht von Inspektionsseite

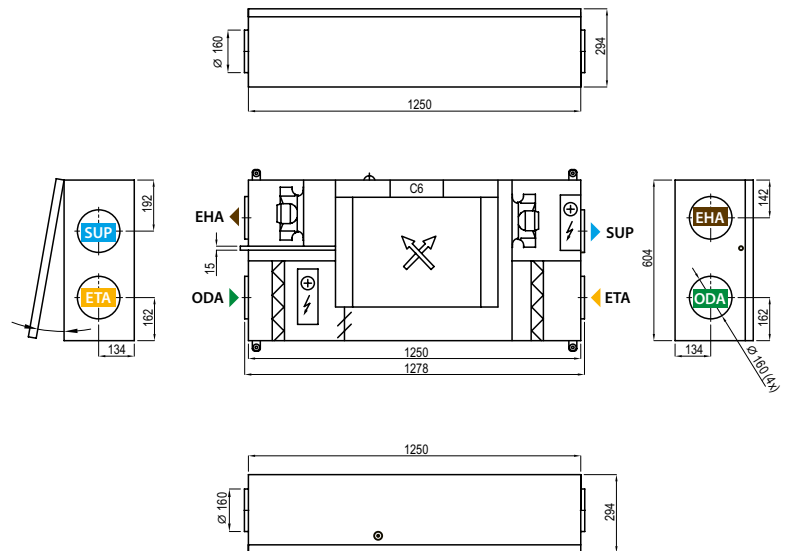

Ausführung Links (L1)

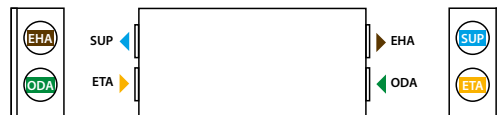

▶ ODA – Außenluft

▶ SUP – Zuluft

▶ ETA – Abluft

▶ EHA – Fortluft

Domekt CF 300 V C6M

Maximaler Volumenstrom, m ³ /h	304
Maximaler Volumenstrom, l/s	84
Bezugsluftvolumenstrom, m ³ /s	0,059
Bezugsdruckdifferenz, Pa	50
SEL, W/(m ³ /h)	0,28
Thermische Effizienz der Wärmerückgewinnung, %	88
Leistung Elektroheizregister, kW / Δt, °C	0,5/6,9
Leistung Elektrovorheizregister, kW / Δt, °C	1/13,7
Versorgungsspannung, V	1~230
Maximaler Betriebsstrom HE, A	8,3
Stromversorgungskabel, mm ²	3×1,5
Elektrische Leistungsaufnahme des Ventilatorantriebs max. Luftvolumenstrom, W	91
Elektrische Leistungsaufnahme des Ventilatorantriebs Bezugsluftvolumenstrom, W	35
Schallleistungspegel, L _{WA} , dB(A)	45
Schalldruckpegel, L _{PA} , dB(A), (3 m)	33
Filter Abmessungen BxHxL, mm	365×132×46
Abmessungen der Einheit BxHxL, mm	630×790×595
Wartungsabstand, mm	600
Gewicht, kg	42



Leistungsdaten

Gerät mit Standardausstattung s.o.

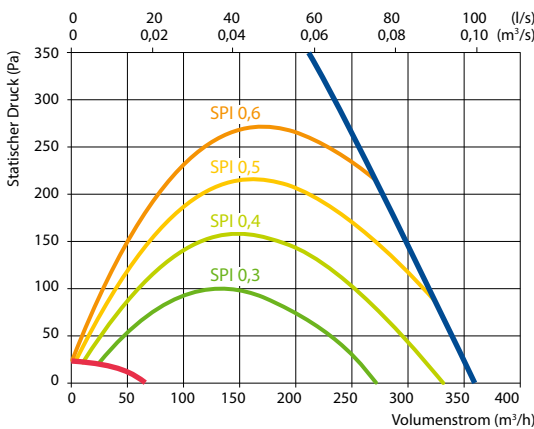

Zubehör

Absperrklappe	AGUJ-M-160+TF230/CM230
Schalldämpfer	ODA/EHA AGS-160-50-600-M
	SUP/ETA AGS-160-50-900-M
Heizregister (PWW)	DH-160
PPU	PPU-HW-3R-15-0,4-W2
2-Wege Ventil (PWW)	VVP47.10-0,4+SSF161.05HF
Kühlregister (PKW)	-
2-Wege Ventil (PKW)	VVP47.10-1,6+SSF161.05HF
Außenlufthaube	LD-160
Changeover Register	DHCW-160
DX Kühler	DCF-0,4-3
Kühleinheit	MOU-12HFN8a+KA8140

Temperaturwirkungsgrad

Außen Temperatur °C	Winter				Sommer			
	-23	-15	-10	-5	0	25	30	35
Zuluftmp. n. Rückgewinnung*, °C	18,7*	19,3*	19,4*	19,4*	19,4	22,3	22,9	23,5

Innen +22 °C, 20 % RH.

* Berechnung nach Bewertung des Vorheizregisters.

Ausführung Rechts (R1)

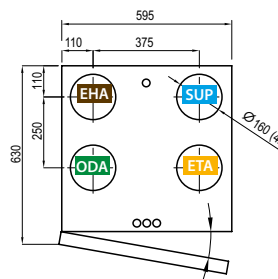
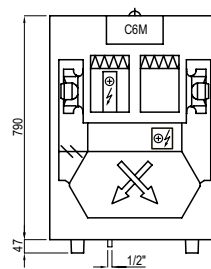

Ausführung Links (L1)

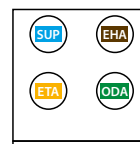

- ▶ ODA – Außenluft
- ▶ SUP – Zuluft
- ▶ ETA – Abluft
- ▶ EHA – Fortluft

Domekt CF 400 V C6M

Maximaler Volumenstrom, m ³ /h	422
Maximaler Volumenstrom, l/s	117
Bezugsluftvolumenstrom, m ³ /s	0,082
Bezugsdruckdifferenz, Pa	50
SEL, W/(m ³ /h)	0,28
Thermische Effizienz der Wärmerückgewinnung, %	89
Leistung Elektroheizregister, kW / Δt, °C	0,5/4,9
Leistung Elektrovorheizregister, kW / Δt, °C	1/9,9
Versorgungsspannung, V	1~230
Maximaler Betriebsstrom HE, A	8,1
Stromversorgungskabel, mm ²	3×1,5
Elektrische Leistungsaufnahme des Ventilatorantriebs max. Luftvolumenstrom, W	123
Elektrische Leistungsaufnahme des Ventilatorantriebs Bezugsluftvolumenstrom, W	48
Schallleistungspegel, L _{WA} , dB(A)	45
Schalldruckpegel, L _{PA} , dB(A), (3 m)	34
Filter Abmessungen BxHxL, mm	350x220x46
Abmessungen der Einheit BxHxL, mm	585x750x598
Wartungsabstand, mm	750
Gewicht, kg	55



Leistungsdaten

Gerät mit Standardausstattung s.o.

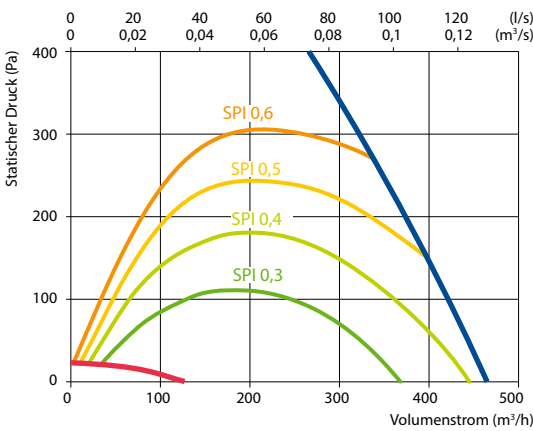

Zubehör

Absperrklappe	AGUJ-M-160+TF230/CM230
Schalldämpfer	ODA/EHA AGS-160-50-600-M
	SUP/ETA AGS-160-50-900-M
Heizregister (PWW)	DH-160
PPU	PPU-HW-3R-15-0,4-W2
2-Wege Ventil (PWW)	VVP47.10-0,4+SSF161.05HF
Kühlregister (PKW)	DCW-0,4-3
Außenlufthaube	VVP47.10-1,6+SSF161.05HF
Changeover Register	LD-160
Changeover Register	DHCW-160
DX Kühler	DCF-0,4-3
Kühleinheit	MOU-12HFN8a+KA8140

Temperaturwirkungsgrad

	Winter					Sommer		
Außen Temperatur °C	-23	-15	-10	-5	0	25	30	35
Zulufttmp. n. Rückgewinnung*, °C	18,3*	18,9*	19,5*	19,5*	19,5	22,3	22,9	23,5

Innen +22 °C, 20 % RH.

* Berechnung nach Bewertung des Vorheizregisters.

Ausführung Rechts (R1)

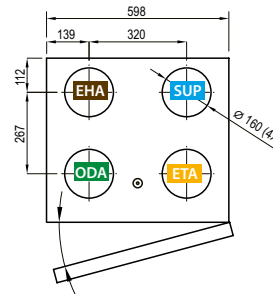
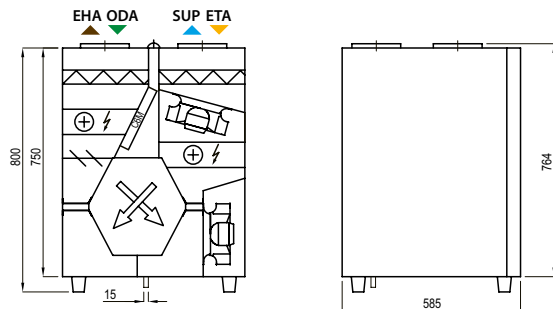

Ausführung Links (L1)

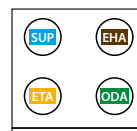

▶ ODA – Außenluft ▶ SUP – Zuluft ▶ ETA – Abluft ▶ EHA – Fortluft

Domekt CF 500 F C6M

Maximaler Volumenstrom, m ³ /h	650
Maximaler Volumenstrom, l/s	181
Bezugsluftvolumenstrom, m ³ /s	0,13
Bezugsdruckdifferenz, Pa	50
SEL, W/(m ³ /h)	0,22
Thermische Effizienz der Wärmerückgewinnung, %	89
Leistung Elektroheizregister, kW / Δt, °C	0,5/3,1
Leistung Elektrovorheizregister, kW / Δt, °C	1/6,2
Versorgungsspannung, V	1~230
Maximaler Betriebsstrom HE, A	10
Stromversorgungskabel, mm ²	3×1,5
Elektrische Leistungsaufnahme des Ventilatorantriebs max. Luftvolumenstrom, W	167
Elektrische Leistungsaufnahme des Ventilatorantriebs Bezugsluftvolumenstrom, W	56
Schallleistungspegel, L _{WA,r} dB(A)	45
Schalldruckpegel, L _{PA,r} dB(A), (3 m)	33
Filter Abmessungen B×H×L, mm	473×242×46
Abmessungen der Einheit B×H×L, mm	1045×292×1400
Wartungsabstand, mm	560
Gewicht, kg	93



Leistungsdaten

Gerät mit Standardausstattung s.o.

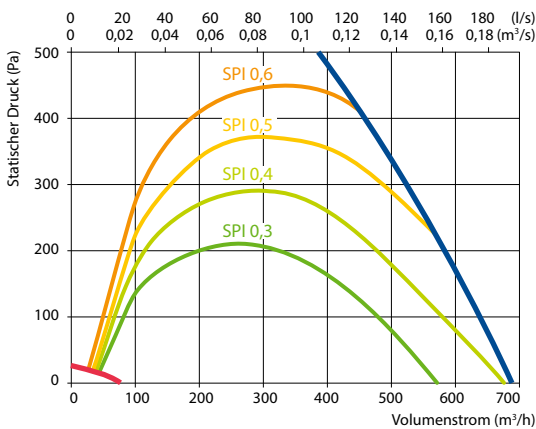

Zubehör

Absperrklappe	AGUJ-M-200+TF230/CM230
Schalldämpfer	ODA/EHA AGS-200-50-600-M
	SUP/ETA AGS-200-50-900-M
Heizregister (PWW)	DH-200
PPU	PPU-HW-3R-15-0,4-W2
2-Wege Ventil (PWW)	VVP47.10-0,4+SSF161.05HF
Kühlregister (PKW)	DCW-0,5-3
2-Wege Ventil (PKW)	VVP47.10-1,6+SSF161.05HF
Außenlufthaube	LD-200
Changeover Register	DHCW-200
DX Kühler	DCF-0,5-3
Kühleinheit	MOU-12HFN8a+KA8140

Montagepositionen



Temperaturwirkungsgrad

	Winter					Sommer		
Außen Temperatur °C	-23	-15	-10	-5	0	25	30	35
Zuluftmp. n. Rückgewinnung*, °C	17,4*	18,2*	18,9*	18,9*	18,9	22,4	23,1	23,8

Innen +22 °C, 20 % RH.

* Berechnung nach Bewertung des Vorheizregisters.

Ausführung Rechts (R1)

Ansicht von Inspektionsseite

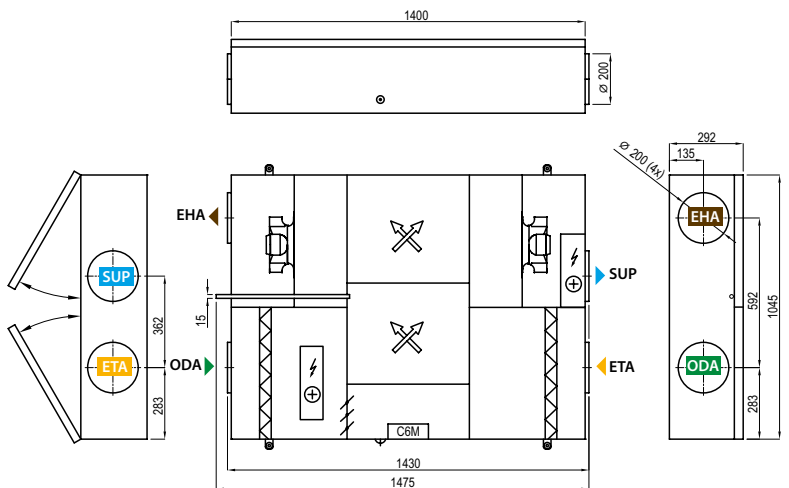

Ausführung Links (L1)



▶ ODA – Außenluft ▶ SUP – Zuluft ▶ ETA – Abluft ▶ EHA – Fortluft

Domekt CF 700 V C6M

Maximaler Volumenstrom, m ³ /h	650
Maximaler Volumenstrom, l/s	181
Bezugsluftvolumenstrom, m ³ /s	0,130
Bezugsdruckdifferenz, Pa	50
SEL, W/(m ³ /h)	0,26
Thermische Effizienz der Wärmerückgewinnung, %	89
Leistung Elektroheizregister, kW / Δt, °C	1/6,2
Leistung Elektrovorheizregister, kW / Δt, °C	1/6,2
Versorgungsspannung, V	1~230
Maximaler Betriebsstrom HE, A	11,6
Stromversorgungskabel, mm ²	3×1,5
Elektrische Leistungsaufnahme des Ventilatorantriebs max. Luftvolumenstrom, W	178
Elektrische Leistungsaufnahme des Ventilatorantriebs Bezugsluftvolumenstrom, W	73
Schallleistungspegel, L _{WA} , dB(A)	46
Schalldruckpegel, L _{PA} , dB(A), (3 m)	35
Filter Abmessungen B×H×L, mm	390×300×46
Abmessungen der Einheit B×H×L, mm	491×1220×1020
Wartungsabstand, mm	1020
Gewicht, kg	100



Leistungsdaten

Gerät mit Standardausstattung s.o.

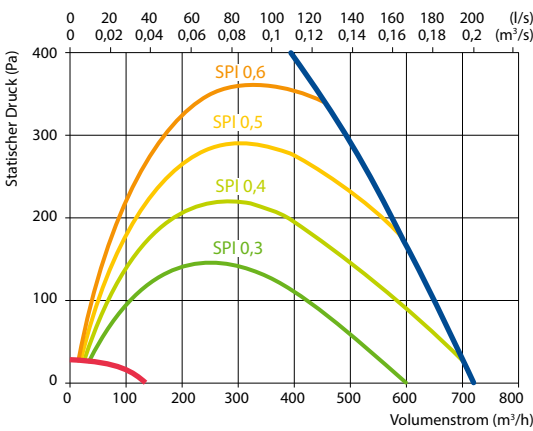

Zubehör

Absperrklappe	AGUJ-M-200+TF230/CM230
Schalldämpfer	ODA/EHA AGS-200-50-600-M
	SUP/ETA AGS-200-50-900-M
Heizregister (PWW)	DH-200
PPU	PPU-HW-3R-15-0,4-W2
2-Wege Ventil (PWW)	VVP47.10-0,4+SSF161.05HF
Kühlregister (PKW)	DCW-0,7-5
Außenlufthaube	VVP47.15-2,5+SSF161.05HF
Changeover Register	LD-200
Changeover Register	DHCW-200
DX Kühler	DCF-0,7-5
Kühleinheit	MOU-18HFN8a+KA8140

Temperaturwirkungsgrad

Außen Temperatur °C	Winter				Sommer			
	-23	-15	-10	-5	0	25	30	35
Zulufttmp. n. Rückgewinnung*, °C	17,3*	17,9*	18,5*	19*	19	22,4	23,1	23,7

Innen +22 °C, 20 % RH.

* Berechnung nach Bewertung des Vorheizregisters.

Ausführung Rechts (R1)

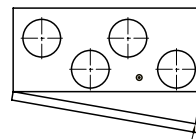
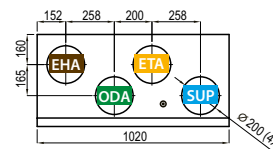
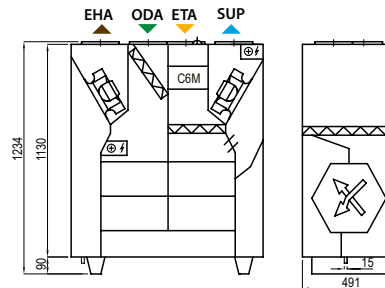

Ausführung Links (L1)

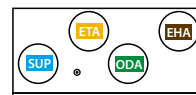

▶ ODA – Außenluft ▶ SUP – Zuluft ▶ ETA – Abluft ▶ EHA – Fortluft

Domekt CF 700 H C6M

Maximaler Volumenstrom, m ³ /h	621
Maximaler Volumenstrom, l/s	173
Bezugsluftvolumenstrom, m ³ /s	0,121
Bezugsdruckdifferenz, Pa	50
SEL, W/(m ³ /h)	0,25
Thermische Effizienz der Wärmerückgewinnung, %	89
Leistung Elektroheizregister, kW / Δt, °C	0,5/3,4
Leistung Elektrovorheizregister, kW / Δt, °C	1,5/10,1
Versorgungsspannung, V	1~230
Maximaler Betriebsstrom HE, A	11,6
Stromversorgungskabel, mm ²	3×1,5
Elektrische Leistungsaufnahme des Ventilatorantriebs max. Luftvolumenstrom, W	180
Elektrische Leistungsaufnahme des Ventilatorantriebs Bezugsluftvolumenstrom, W	71
Schallleistungspegel, L _{WA,r} dB(A)	46
Schalldruckpegel, L _{PA,r} dB(A), (3 m)	34
Filter Abmessungen B×H×L, mm	390×300×46
Abmessungen der Einheit B×H×L, mm	487×700×1500
Wartungsabstand, mm	500
Gewicht, kg	95



Leistungsdaten

Gerät mit Standardausstattung s.o.

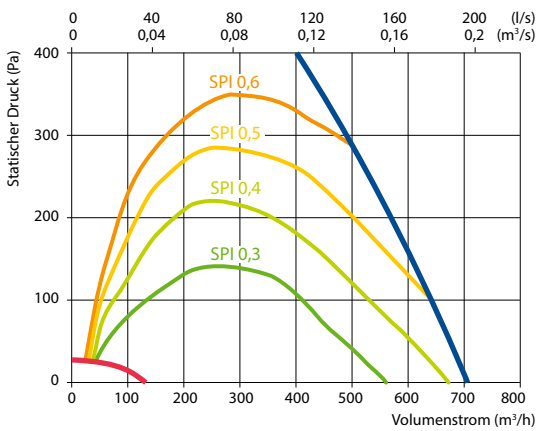

Zubehör

Absperrklappe	AGUJ-M-250+TF230/CM230	
Schalldämpfer	ODA/EHA	AGS-250-50-600-M
	SUP/ETA	AGS-250-50-900-M
Heizregister (PWW)	DH-250	
PPU	PPU-HW-3R-15-0,63-W2	
2-Wege Ventil (PWW)	VVP47.10-0,63+SSF161.05HF	
Kühlregister (PKW)	DCW-0,7-5	
2-Wege Ventil (PKW)	VVP47.15-2,5+SSF161.05HF	
Außenluflhaube	LD-250	
Changeover Register	DHCW-250	
DX Kühler	DCF-0,7-5	
Kühleinheit	MOU-18HFN8a+KA8140	

Temperaturwirkungsgrad

Außen Temperatur °C	Winter					Sommer		
	-23	-15	-10	-5	0	25	30	35
Zuluftmp. n. Rückgewinnung*, °C	17,7*	18,3*	19*	19*	19	22,4	23,1	23,8

Innen +22 °C, 20 % RH.

* Berechnung nach Bewertung des Vorheizregisters.

Ausführung Rechts (R1)

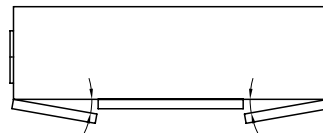
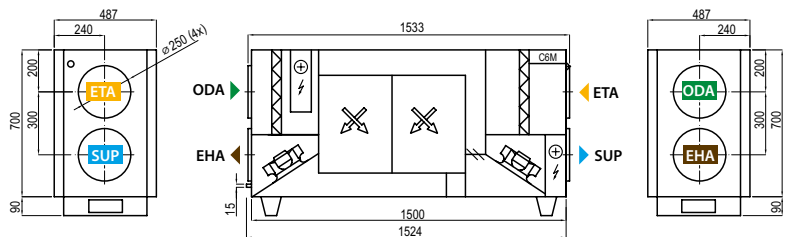

Ausführung Links (L1)

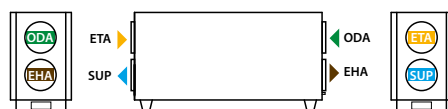

▶ ODA – Außenluft ▶ SUP – Zuluft ▶ ETA – Abluft ▶ EHA – Fortluft

Domekt CF 700 F C6M

Maximaler Volumenstrom, m ³ /h	706
Maximaler Volumenstrom, l/s	196
Bezugsluftvolumenstrom, m ³ /s	0,14
Bezugsdruckdifferenz, Pa	50
SEL, W/(m ³ /h)	0,23
Thermische Effizienz der Wärmerückgewinnung, %	88
Leistung Elektroheizregister, kW / Δt, °C	1/5,8
Leistung Elektrovorheizregister, kW / Δt, °C	1/5,8
Versorgungsspannung, V	1~230
Maximaler Betriebsstrom HE, A	11,6
Stromversorgungskabel, mm ²	3×1,5
Elektrische Leistungsaufnahme des Ventilatorantriebs max. Luftvolumenstrom, W	176
Elektrische Leistungsaufnahme des Ventilatorantriebs Bezugsluftvolumenstrom, W	67
Schallleistungspegel, L _{WA} , dB(A)	45
Schalldruckpegel, L _{PA} , dB(A), (3 m)	34
Filter Abmessungen B×H×L, mm	390×287×46
Abmessungen der Einheit B×H×L, mm	875×344×1365
Wartungsabstand, mm	300
Gewicht, kg	84

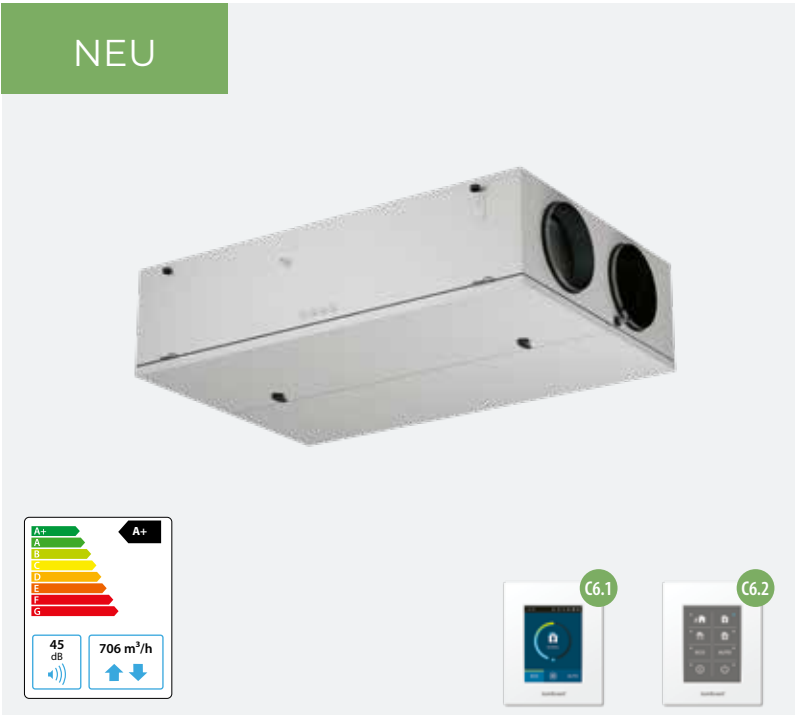

Leistungsdaten

Gerät mit Standardausstattung s.o.

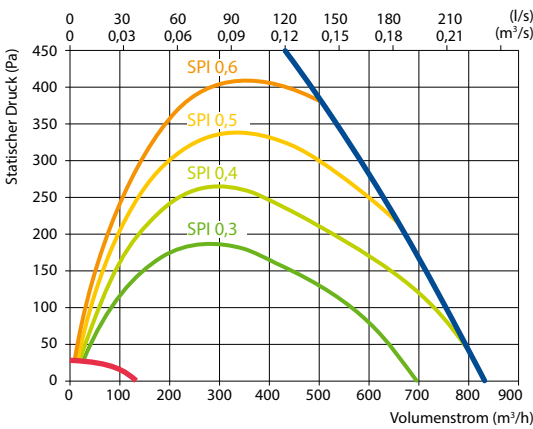

Zubehör

Absperrklappe	AGUJ-M-250+TF230/CM230	
Schalldämpfer	ODA/EHA	AGS-250-50-600-M
	SUP/ETA	AGS-250-50-900-M
Heizregister (PWW)	DH-250	
PPU	PPU-HW-3R-15-0,63-W2	
2-Wege Ventil (PWW)	VVP47.10-0,63+SSF161.05HF	
Kühlregister (PKW)	DCW-0,7-5	
Außenlufthaube	VVP47.15-2,5+SSF161.05HF	
Changeover Register	LD-250	
Changeover Register	DHCW-250	
DX Kühler	DCF-0,7-5	
Kühleinheit	MOU-18HFN8a+KA8140	

Montagepositionen



Temperaturwirkungsgrad

Außen Temperatur °C	Winter					Sommer		
	-23	-15	-10	-5	0	25	30	35
Zulufttmp. n. Rückgewinnung*, °C	17*	17,7*	18,5*	18,6*	18,6	22,5	23,2	23,9

Innen +22 °C, 20 % RH.

* Berechnung nach Bewertung des Vorheizregisters.

Ausführung Rechts (R1)

Ansicht von Inspektionsseite

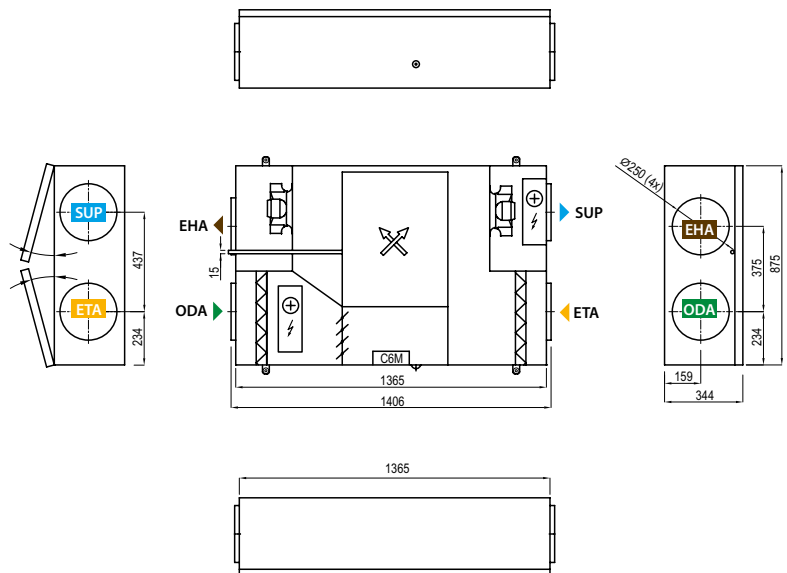

Ausführung Links (L1)



▶ ODA – Außenluft ▶ SUP – Zuluft ▶ ETA – Abluft ▶ EHA – Fortluft

Domekt S

Lüftungsgeräte zur Deckenmontage

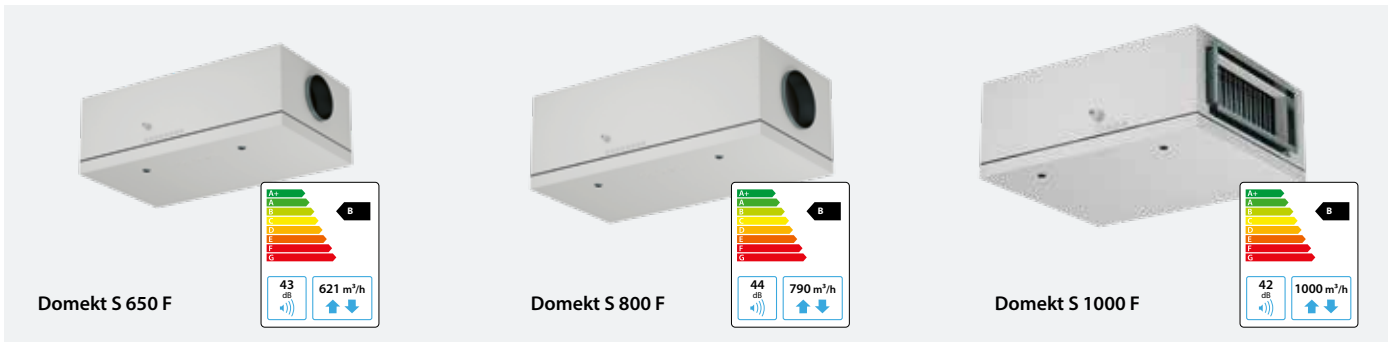

Größe und Leistung der Domekt S Geräte

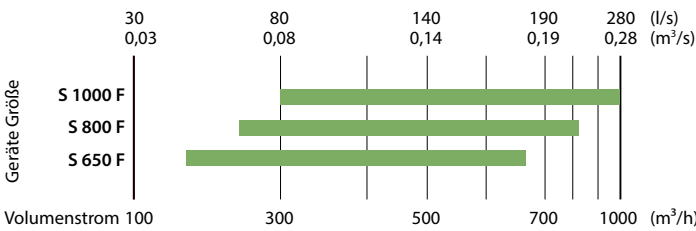

Bedienpanel

Domekt S Sortiment

Gerätegröße	Zuluft Filterklasse		Heizsystem		Kühlsystem		Steuerungssystem
	ePM1 60 %	ePM10 50 %	HE	HW	HCW	HCDX	
Domekt S 650 F	○	●	●		△	△	●
Domekt S 800 F	○	●	●	○	△	△	●
Domekt S 1000 F	○	●	●	○	△	△	●

- Standardausführung
- Optional möglich
- △ gesondert zu bestellen Kanalregister Heizen/Kühlen

Die Markierungen werden auf S. 7 erläutert.

Technische Daten

Domekt S Gerätegröße	Domekt S 650 F	Domekt S 800 F	Domekt S 1000 F
Maximaler Volumenstrom, m³/h	621	790	1000
Elektrische Leistungsaufnahme des Ventilatorantriebs Bezugsluftvolumenstrom, W	64	75	47
Schalldruckpegel L _{pA} , dB(A), Entfernung vom Gehäuse -3 m	43	44	42
Filter Abmessungen BxHxL, mm	371x235x46	371x287x46	558x287x46
Gewicht, kg	35	37	46

Gerätegröße / Abmessungen (mm)	L	L1	H	H1	B	B1	D
Domekt S 650 F	873	919	297	120	475	237,5	∅ 160
Domekt S 800 F	973	1005	350	152	475	237,5	∅ 200
Domekt S 1000 F	893	953	350	154	700	332,5	500x200 (2x)

Montagepositionen

Domekt S 650 F



Domekt S 800 F
Domekt S 1000 F

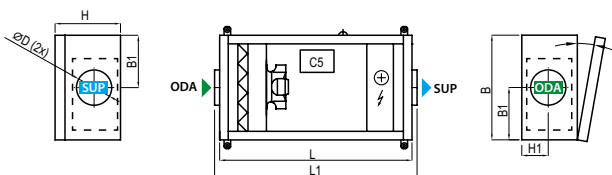
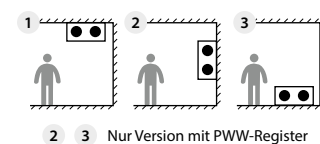

▶ ODA – Außenluft

▶ SUP – Zuluft



VERSO

Effiziente und fortschrittliche
gewerbliche Lüftungsgeräte



Das größte Produktsortiment für die Belüftung von verschiedensten gewerblichen Objekten. Bietet standardisierte oder individuelle Projektlösungen

VERSO Standard Vorteile



KOMPAKTE GERÄTE FÜR EINEN KOMFORTABLEN TRANSPORT

- Alle Geräte können durch eine 900 mm breite Standardtür bewegt werden.
- Größere Geräte können in separate Sektionen geteilt werden.
- Wir bieten für alle Geräte (außer Deckengeräten) einen Sockelrahmen für den einfachen Transport an.



GROSSE AUSWAHL AN DECKENLÜFTUNGSGERÄTEN

8 verschiedene Modelle von flachen F-Geräten zur platzsparenden Montage unter der Decke. Einige Geräte sind mit optionalen Schiebetüren, zum einfachen Zugang bei Zwischendeckeninstallation, erhältlich. Deckenlüftungsgeräte mit Rotationswärmetauschern sowie Zuluftgeräte können auch auf dem Boden oder an der Wand installiert werden*.

* Nur Geräte mit PWW-Registern.



SORPTIONSENTHALPIE ROTATIONSWÄRMETAUSCHER

- Sorptionenthalpie Rotationswärmetauscher regeneriert die Feuchte noch effektiver als der kondensierende Rotor. Die Sorptionenthalpie Ausführung ist für alle Verso R Standard Geräte (außer Verso R 2000/3000 F C5) erhältlich.
- Die Feuchte der Abluft wird zur Befeuchtung der Zuluft im Winter genutzt.
- Feuchte Außenluft wird im Sommer getrocknet.
- Hoher Komfort wird im ganzen Jahr gesichert.

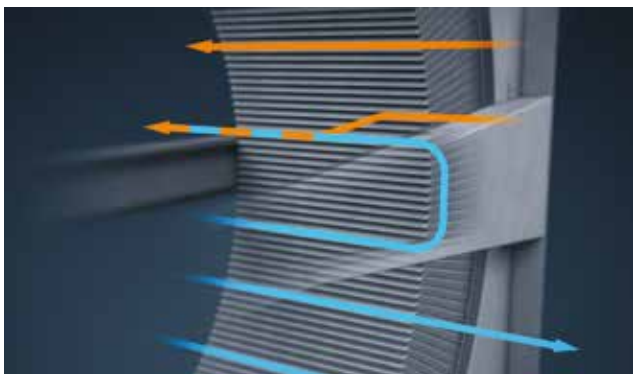

SPÜLZONE ZUR VERMEIDUNG VON LUFTVERMISCHUNG

Die Spülzone ist eine Technologie für Geräte mit Rotationswärmetauschern, um die Luftvermischung auf fast Null zu reduzieren. Ein kleiner Teil des Zuluftstroms wird durch die Spülzone geleitet und verhindert so das Abluft in die Räume zurück geführt wird.



INTEGRIERTE DX REGISTER

- Alle VERSO Standard Geräte in universaler Ausführung können mit integriertem DX Register bestellt werden.
- Sehr ökonomische Lufterwärmung selbst bei sehr niedrigen Außentemperaturen.
- DX Register Steuerung.
- Große Auswahl an Modellen.



MULTI LEVEL FROSTSCHUTZ OPTION

- Reduziert den Energieverbrauch in der Abtauphase des Wärmetauschers.
- Weniger Leistung des Nachheizregisters nötig um die gewünschte Temperatur im Winter einzuhalten.
- Bei PWW-Registern kann eine kleinere PPU genutzt werden.
- Eine bessere saisonale Wärmerückgewinnungseffizienz wird erreicht.

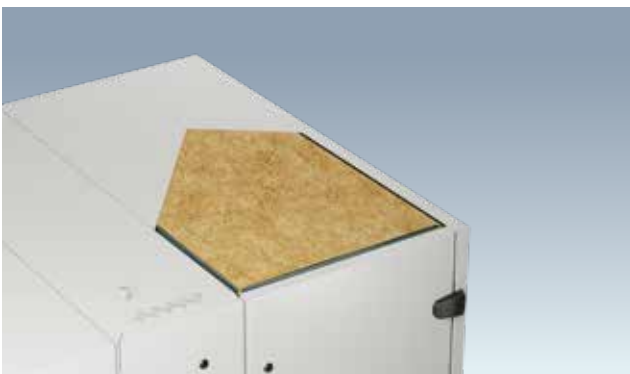

EUROVENT ZERTIFIZIERTES GEHÄUSE T2 / TB2 / D1 / L1

- Das Gehäuse ist mit 50 mm langlebiger und feuerfester Mineralwolle gedämmt.
- Reduzierte Wärmebrücken garantieren minimale Wärmeverluste und verhindern Kondensatbildung an der Innen- und Außenseite des Gehäuses
- Das mit Mineralwolle gedämmte Gehäuse reduziert optimal die Geräuschabstrahlung an die Umgebung.



EUROVENT ZERTIFIZIERT



VERSO Geräte werden regelmäßig durch das europäische Klima Labor in Deutschland geprüft. Parameter wie Leistung, Effizienz und Dichtheit werden hier getestet und zertifiziert.

VERSO U GERÄTE

Kanalanschlüsse können von den Seiten zur Oberseite verlegt werden, und umgekehrt. Jedes Universal Gerät bietet 16 verschiedene Layouts, die einfach während der Installation gewählt werden können, je nach Anforderung der Installationsfläche.

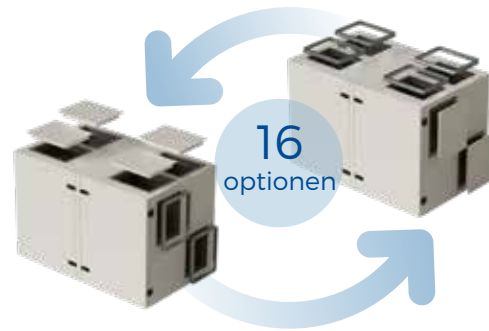

KANALANSCHLUSSOPTIONEN FÜR UNIVERSALGERÄTE

Verfügbar für die Modelle: Verso R 1000–4000 U C5, Verso CF 1000–3500 U C5.

Rechte inspektionsseite

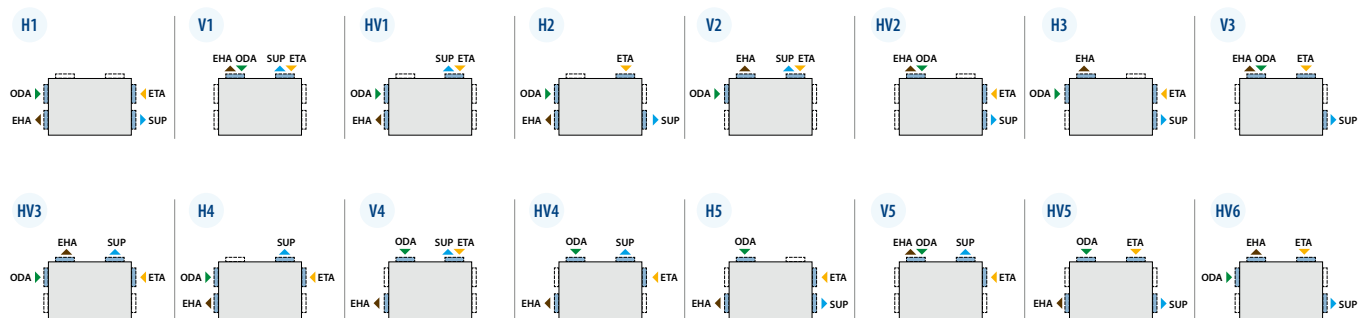

Linke inspektionsseite

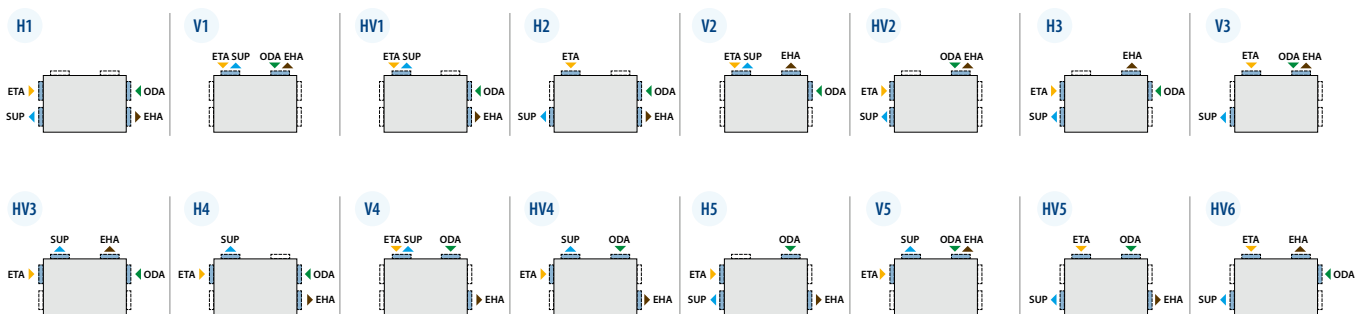

▶ ODA – Außenluft

▶ SUP – Zuluft

▶ ETA – Abluft

▶ EHA – Fortluft

VERSO Standard
Produktübersicht



**Verso R Standard
mit Rotationswärmetauscher**

Eine große Auswahl an kompakten Geräten mit nicht einfrierendem Rotationswärmetauscher, horizontal, vertikal, universal und Deckengeräte. VERSO R Standard Geräte sparen über das ganze Jahr effizient Energie durch signifikante Reduzierung der Heiz- und Kühlkosten. Sorptionsrotationswärmetauscher erhalten ein optimales Mikroklima in den Räumen.



**Verso CF Standard
mit Gegenstromwärmetauscher**

Eine große Auswahl kompakter Geräte mit Gegenstromwärmetauscher, horizontal, vertikal, universal und Deckengeräte. VERSO CF Standard Geräte sparen über das ganze Jahr effizient Energie durch signifikante Reduzierung der Heiz- und Kühlkosten. Ideal für Länder mit mittlerem und warmem Klima.



**Verso S Standard
Zuluftgerät**

Flache Zuluftgeräte zum Deckeneinbau lassen sich selbst an Stellen mit wenig Platz installieren. Alle Verso S Standard Geräte verfügen über eine integrierte Steuerung, dies erleichtert den Einbau.

Verso R Standard

Lüftungsgeräte mit Rotationswärmetauscher

Größe und Leistung der Verso R Standard Geräte

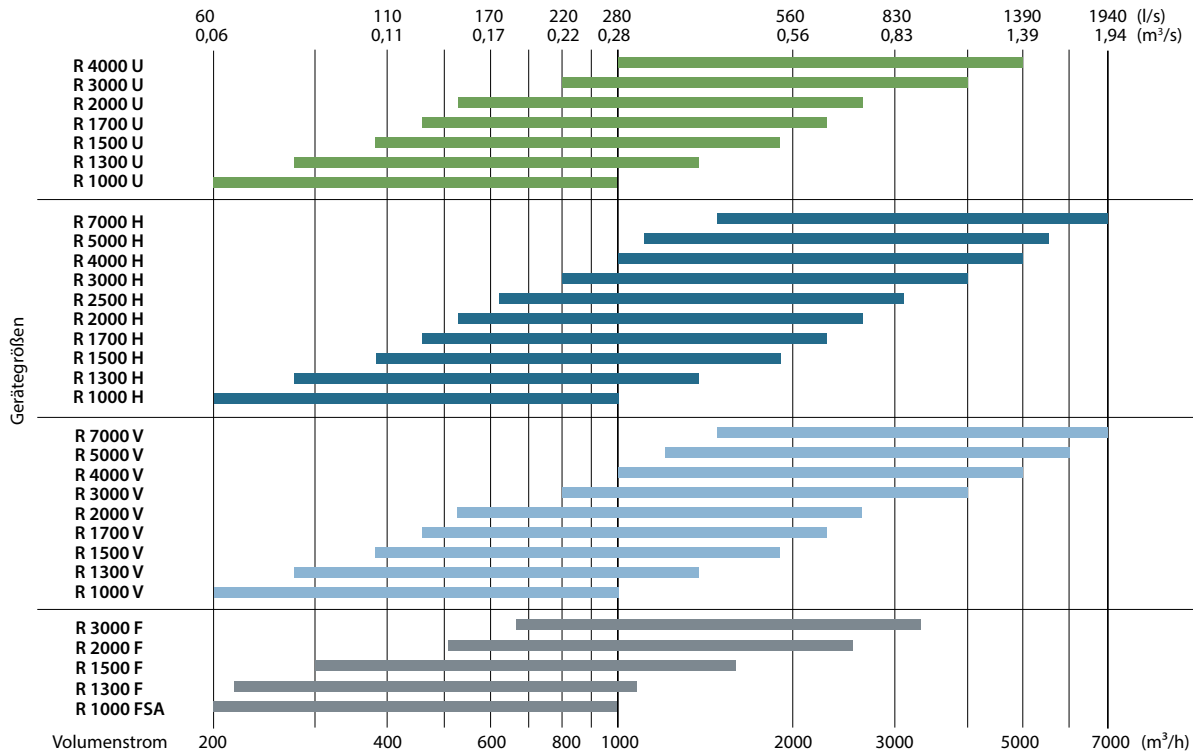

Verso R Standard Sortiment

Gerätegröße	Wärmetauscher			Zuluft/Abluft Filterklasse ePM1 60%/ ePM10 50%	Heizsystem			Kühlsystem		Inspektionssseite				Steuerungs- system C5
	Kondensierend L/A	SL/A	Enthalpisch L/AZ		HE	HW	HCW	DCW	HCDX	R1	L1	R2	L2	
Verso R 1000 U	●	○	○	●	○	○	○	△	○	○	○	○	●	
Verso R 1000 H/V	●	○	○	●	○	○	○	△	△	○	○	○	●	
Verso R 1000 FSA	●	○	○	●	●	○	○	○	○	○	○	○	●	
Verso R 1300 U	●	○	○	●	○	○	○	△	○	○	○	○	●	
Verso R 1300 H/V	●	○	○	●	○	○	○	△	△	○	○	○	●	
Verso R 1300 F	●	○	○	●	●	△	△	△	△	○	○	○	●	
Verso R 1500 U	●	○	○	●	○	○	○	△	○	○	○	○	●	
Verso R 1500 H/V	●	○	○	●	○	○	○	△	△	○	○	○	●	
Verso R 1500 F	●	○	○	●	●	△	△	△	△	○	○	○	●	
Verso R 1700 U	●	○	○	●	○	○	○	△	○	○	○	○	●	
Verso R 1700 H/V	●	○	○	●	○	○	○	△	△	○	○	○	●	
Verso R 2000 U	●	○	○	●	○	○	○	△	○	○	○	○	●	
Verso R 2000 H/V	●	○	○	●	○	○	○	△	△	○	○	○	●	
Verso R 2000 F	●	○	○	●	●	△	△	△	△	○	○	○	●	
Verso R 2500 H	●	○	○	●	○	○	○	△	△	○	○	○	○	●
Verso R 3000 U	●	○	○	●	○	○	○	△	○	○	○	○	●	
Verso R 3000 H/V	●	○	○	●	○	○	○	△	△	○	○	○	●	
Verso R 3000 F	●	○	○	●	●	△	○	△	△	○	○	○	●	
Verso R 4000 U	●	○	○	●	○	○	○	△	○	○	○	○	●	
Verso R 4000 H/V	●	○	○	●	○	○	○	△	△	○	○	○	●	
Verso R 5000 V	●	○	○	●	○	○	○	△	○	○	○	○	●	
Verso R 5000 H	●	○	○	●	○	○	○	△	△	○	○	○	○	●
Verso R 7000 V	●	○	○	●	○	○	○	△	○	○	○	○	●	
Verso R 7000 H	●	○	○	●	○	○	○	△	△	○	○	○	●	

● Standardausführung ○ Optional möglich △ gesondert zu bestellen Kanalregister Heizen/Kühlen Die Markierungen werden auf S. 7 erläutert.

Verso R 1000 U C5

Nennluftvolumenstrom konform zu ErP 2018, m³/h	979
Nennluftvolumenstrom konform zu ErP 2018, l/s	272
Leistung Elektroheizregister, kW / Δt, °C	3/8,9
Versorgungsspannung HE, V	3~400
Versorgungsspannung HW, V	1~230
Maximaler Betriebsstrom HE, A	7,3
Maximaler Betriebsstrom HW, A	3,3
Stromversorgungskabel E, mm²	5x1,5
Stromversorgungskabel W, mm²	3x1,5
Elektrische Leistungsaufnahme des Ventilatorantriebs max. Luftvolumenstrom, W	180
Schallleistungspegel, L _{WA} , dB(A)	52
Schalldruckpegel, L _{PA} , dB(A), (3 m)	42
Filter Abmessungen BxHxL, mm	800x400x46
Abmessungen der Einheit BxHxL, mm	906x905x1355
Gehäusedämmung, mm	50
Wartungsabstand, mm	800
Gewicht, kg	196



Leistungsdaten

Verso R 1000 UH mit Standardoptionen

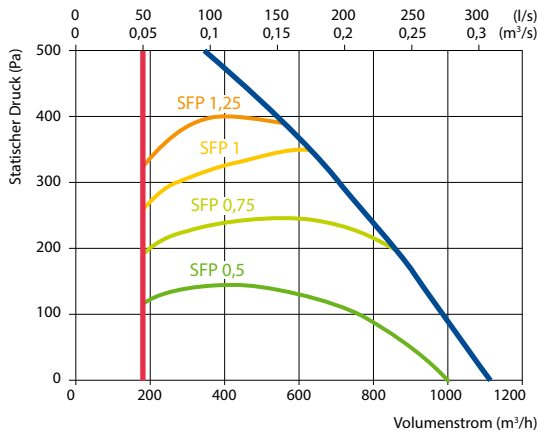

Temperaturwirkungsgrad

Außen Temperatur °C	Winter					Sommer		
	-23	-15	-10	-5	0	25	30	35
Zulufttemp. nach Rückgewinnung, °C	13,7	15,2	16,1	17,0	17,9	22,6	23,5	24,4

Innen +22° C, 20 % RH.

Changeover Wasser/ DX Heiz- Kühlregister (HCW/HCDX)

	Winter		Sommer	
	Winter	Sommer	Winter	Sommer
Wassertemperatur VL/RL, °C	60/40	7/12	-	-
Kondensierung/Verdampfung T, °C	-	-	45	45/5
Leistung, kW	2,8	5,7	2,6	6,7
Maximale Kapazität, kW	7,0	7,5	6,1	9,3
Druckverlust, kPa	1	4,1	-	-
Temperatur Ein-/Austritt, °C	13,8 / 22	30 / 18	13,8 / 22	30 / 18
Anschlüsse, " / mm	¾		½ / 22	

Sommer: +30 °C/ 50%; HCW – 899 m³/h

Zubehör

Absperrklappe	AGUJ-M-315+LF24/LM24
Schalldämpfer	ODA/EHA AGS-315-100-900-M
	SUP/ETA AGS-315-100-1200-M
PPU	PPU-HW-3R-15-0,63-W2
Kühlregister (PKW)	DCW-0,9-6
2-Wege Ventil	VVP47.15-2,5+SSF161.05HF
DX Kühler	DCF-0,9-6
Kühleinheit	MOU 18HFN8a+KA8140

Ausführung Rechts (R1)

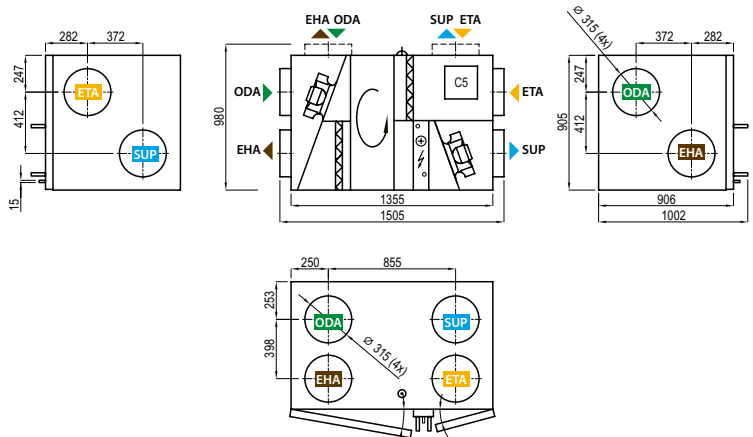

Ausführung Links (L1)

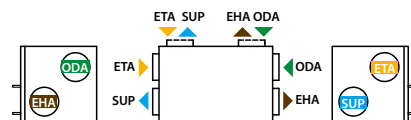

▶ ODA – Außenluft ▶ SUP – Zuluft ▶ ETA – Abluft ▶ EHA – Fortluft

Verso R 1000 FSA C5

Nennluftvolumenstrom konform zu ErP 2018, m ³ /h	1000
Nennluftvolumenstrom konform zu ErP 2018, l/s	278
Leistung Elektroheizregister, kW / Δt, °C	3/8,8
Versorgungsspannung HE, V	3~400
Maximaler Betriebsstrom HE, A	7,8
Stromversorgungskabel E, mm ²	5×1,5
Elektrische Leistungsaufnahme des Ventilatorantriebs max. Luftvolumenstrom, W	123
Schalleistungspegel, L _{WA} , dB(A)	42
Schalldruckpegel, L _{PA} , dB(A), (3 m)	31
Filter Abmessungen BxHxL, mm	472×402×96
Abmessungen der Einheit BxHxL, mm	1050×485×3000
Gehäusedämmung, mm	50
Wartungsabstand, mm	660
Gewicht, kg	238



Leistungsdaten

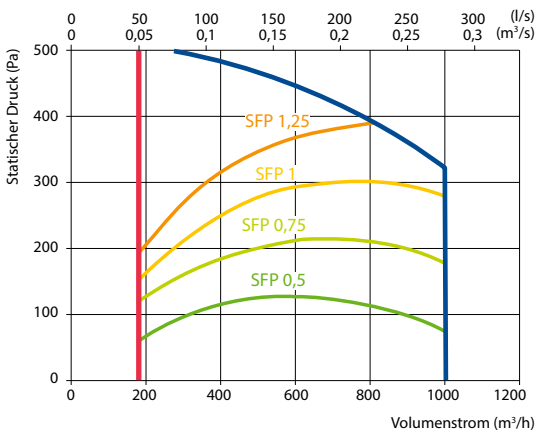

Zubehör

Absperrklappe	AGUJ-M-315+LM24
Außenlufthaube	LD-315

Montagepositionen



Temperaturwirkungsgrad

Außen Temperatur °C	Winter					Sommer		
	-23	-15	-10	-5	0	25	30	35
Zulufttemp. nach Rückgewinnung, °C	11,8	13,6	14,7	15,9	17,0	22,7	23,8	25,0

Innen +22° C, 20 % RH.

Ausführung Rechts (R1)

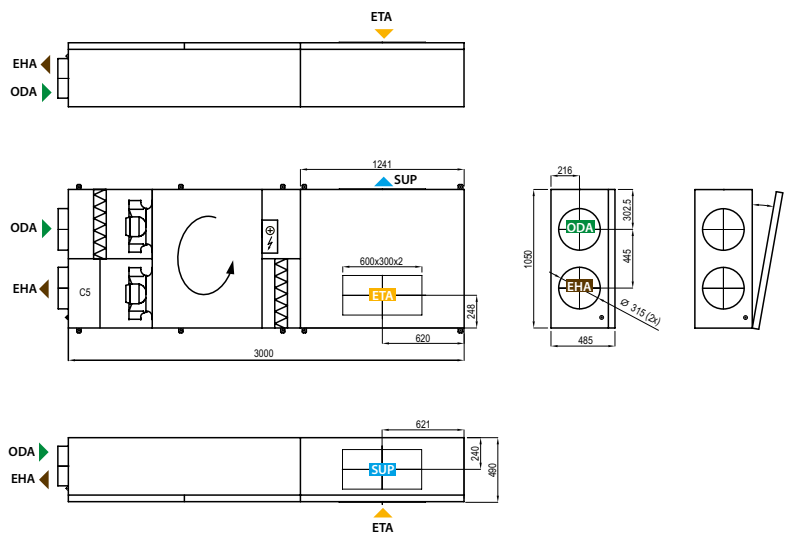

Ausführung Links (L1)

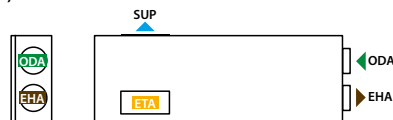

▶ ODA – Außenluft ▶ SUP – Zuluft ▶ ETA – Abluft ▶ EHA – Fortluft

Verso R 1300 U C5

Nennluftvolumenstrom konform zu ErP 2018, m³/h	1500
Nennluftvolumenstrom konform zu ErP 2018, l/s	417
Leistung Elektroheizregister, kW / Δt, °C	4,5/8,8
Versorgungsspannung HE, V	3~400
Versorgungsspannung HW, V	1~230
Maximaler Betriebsstrom HE, A	12,7
Maximaler Betriebsstrom HW, A	6,5
Stromversorgungskabel E, mm²	5×1,5
Stromversorgungskabel W, mm²	3×1,5
Elektrische Leistungsaufnahme des Ventilatorantriebs max. Luftvolumenstrom, W	281
Schallleistungspegel, L _{WA,r} dB(A)	56
Schalldruckpegel, L _{PA,r} dB(A), (3 m)	45
Filter Abmessungen B×H×L, mm	800×400×46
Abmessungen der Einheit B×H×L, mm	906×905×1355
Gehäusedämmung, mm	50
Wartungsabstand, mm	800
Gewicht, kg	203



Leistungsdaten

Verso R 1300 UH mit Standardoptionen

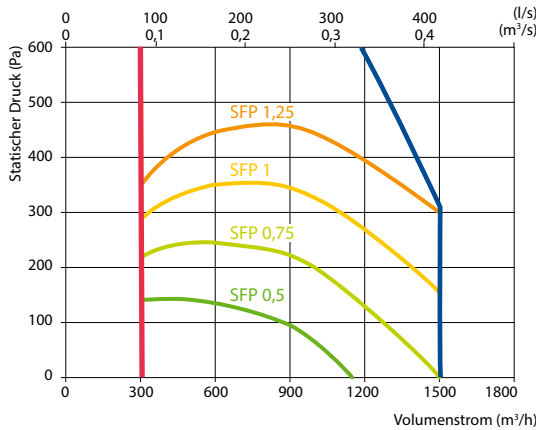

Temperaturwirkungsgrad

Außen Temperatur °C	Winter					Sommer		
	-23	-15	-10	-5	0	25	30	35
Zulufttemp. nach Rückgewinnung, °C	12,7	14,1	15,1	16,2	17,3	22,6	23,7	24,8

Innen +22° C, 20 % RH.

Changeover Wasser/ DX Heiz- Kühlregister (HCW/HCDX)

	Winter		Sommer	
	Winter	Sommer	Winter	Sommer
Wassertemperatur VL/RL, °C	60/40	7/12	-	-
Kondensierung/Verdampfung T, °C	-	-	45	45/5
Leistung, kW	4,2	7,9	9,2	4,2
Maximale Kapazität, kW	10,2	9,3	10,8	7,9
Druckverlust, kPa	1	7,6	-	-
Temperatur Ein-/Austritt, °C	12,7 / 22	30 / 18	12,7 / 22	30 / 18
Anschlüsse, "/ mm	¾		½ / 22	

Sommer: +30 °C/ 50%; HCW – 1350 m³/h

Zubehör

Absperrklappe	AGUJ-M-315+LF24/LM24
Schalldämpfer	ODA/EHA AGS-315-100-900-M
	SUP/ETA AGS-315-100-1200-M
PPU	PPU-HW-3R-15-1-W2
Kühlregister (PKW)	DCW-1,2-8
2-Wege Ventil	VVP47.20-4.0+SSF161.05HF
DX Kühler	DCF-1,2-8
Kühleinheit	MOU 36HFN8a+KA8140

Ausführung Rechts (R1)

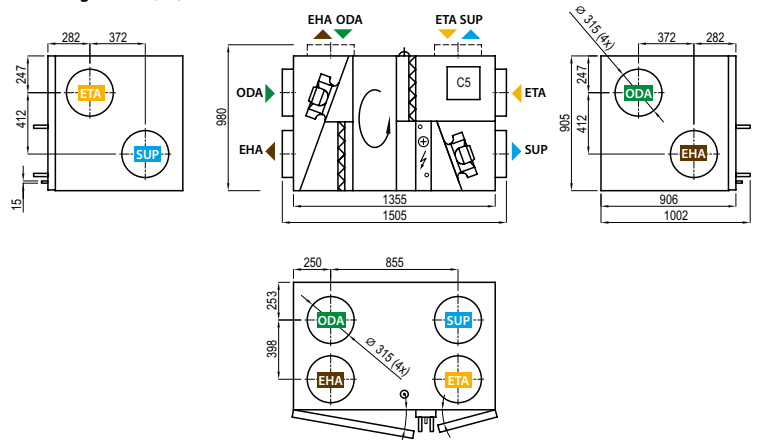

Ausführung Links (L1)

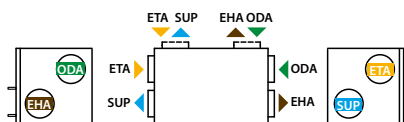

▶ ODA – Außenluft ▶ SUP – Zuluft ▶ ETA – Abluft ▶ EHA – Fortluft

Verso R 1300 F C5

Nennluftvolumenstrom konform zu ErP 2018, m ³ /h	1050
Nennluftvolumenstrom konform zu ErP 2018, l/s	292
Leistung Elektroheizregister, kW / Δt, °C	3/5,8
Versorgungsspannung HE, V	3~400
Versorgungsspannung HW, V	1~230
Maximaler Betriebsstrom HE, A	11,1
Maximaler Betriebsstrom HW, A	7,1
Stromversorgungskabel E, mm ²	5×1,5
Stromversorgungskabel W, mm ²	3×1,5
Elektrische Leistungsaufnahme des Ventilatorantriebs max. Luftvolumenstrom, W	489
Schalleistungspegel, L _{WA} , dB(A)	49
Schalldruckpegel, L _{PA} , dB(A), (3 m)	38
Filter Abmessungen B×H×L, mm	410×420×46
Abmessungen der Einheit B×H×L, mm	940×480×1360
Gehäusedämmung, mm	50
Wartungsabstand, mm	400
Gewicht, kg	144



Leistungsdaten

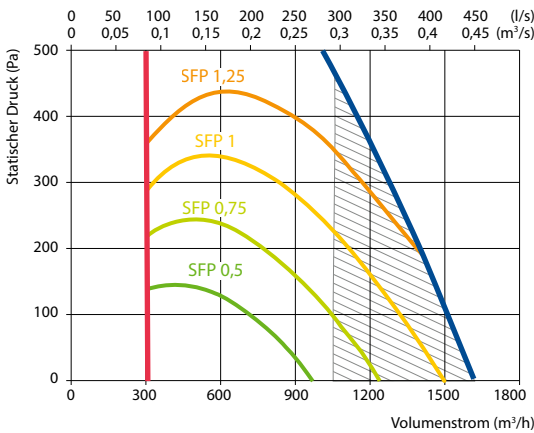

Nicht konform zu Anforderungen der ErP2018

Zubehör

Absperrklappe	AGUJ-M-315+LF24/LM24	
Schalldämpfer	ODA/EHA	AGS-315-100-900-M
	SUP/ETA	AGS-315-100-1200-M
Heizregister (PWW)	DH-315	
PPU	PPU-HW-3R-15-1,0-W2	
Kühlregister (PKW)	DCW-1,2-8	
Changeover Register	DHCW-315	
2-Wege Ventil	VVP47.15-2,5+SSF161.05HF	
DX Kühler	DCF-1,2-8	
Kühleinheit	MOU 24HFN8a+KA8140	

Montagepositionen

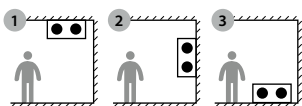

2 3 Nur Version mit PWW-Register

Temperaturwirkungsgrad

Außen Temperatur °C	Winter					Sommer		
	-23	-15	-10	-5	0	25	30	35
Zulufttemp. nach Rückgewinnung, °C	10,7	12,7	13,9	15,2	16,1	22,8	24	25,3

Innen +22° C, 20 % RH.

WW-Kanal-Lufterhitzer *

	Winter		
	80/60	70/50	60/40
Wassertemperatur VL/RL, °C			
Leistung, kW	4	4	4
Durchflussmenge, dm ³ /h	174	174	174
Druckverlust, kPa	5,4	5,5	5,6
Temperatur Ein-/Austritt, °C	10,7 / 22,0		
Maximale Kapazität, kW	11,6	9,5	7,5
Anschlüsse, "	½		

* optional

Ausführung Rechts (R1)

Ansicht von Inspektionsseite

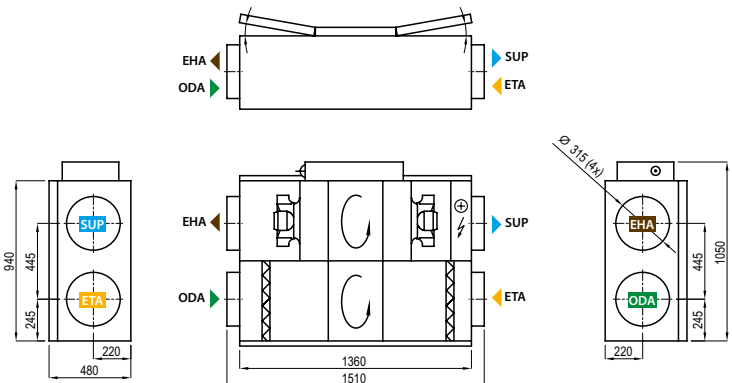

Ausführung Links (L1)

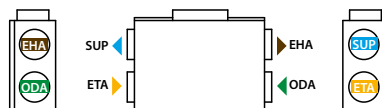

▶ ODA – Außenluft ▶ SUP – Zuluft ▶ ETA – Abluft ▶ EHA – Fortluft

Verso R 1500 U C5

Nennluftvolumenstrom konform zu ErP 2018, m³/h	1700
Nennluftvolumenstrom konform zu ErP 2018, l/s	472
Leistung Elektroheizregister, kW / Δt, °C	4,5/7,7
Versorgungsspannung HE, V	3~400
Versorgungsspannung HW, V	1~230
Maximaler Betriebsstrom HE, A	13,3
Maximaler Betriebsstrom HW, A	7,1
Stromversorgungskabel E, mm²	5x2,5
Stromversorgungskabel W, mm²	3x1,5
Elektrische Leistungsaufnahme des Ventilatorantriebs max. Luftvolumenstrom, W	358
Schallleistungspegel, L _{WA,r} dB(A)	55
Schalldruckpegel, L _{PA,r} dB(A), (3 m)	44
Filter Abmessungen BxHxL, mm	800x400x46
Abmessungen der Einheit BxHxL, mm	906x905x1355
Gehäusedämmung, mm	50
Wartungsabstand, mm	800
Gewicht, kg	206



Leistungsdaten

Verso R 1500 UH mit Standardoptionen

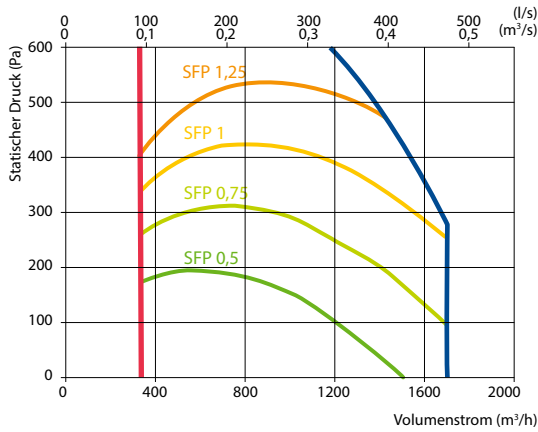

Zubehör

Absperrklappe	AGUJ-M-315+LF24/LM24
Schalldämpfer	ODA/EHA AGS-315-100-900-M
	SUP/ETA AGS-315-100-1200-M
PPU	PPU-HW-3R-15-1,6-W2
Kühlregister (PKW)	DCW-1,4-9
2-Wege Ventil	VVP47.20-4,0+SSF161.05HF
DX Kühler	DCF-1,4-10
Kühleinheit	MOU 36HFN8a+KA8140

Temperaturwirkungsgrad

Außen Temperatur °C	Winter					Sommer		
	-23	-15	-10	-5	0	25	30	35
Zulufttemp. nach Rückgewinnung, °C	11,7	13,5	14,7	15,8	17,0	22,7	23,8	25,0

Innen +22° C, 20 % RH.

Changeover Wasser/ DX Heiz- Kühlregister (HCW/HCDX)

	Winter		Sommer	
	Winter	Sommer	Winter	Sommer
Wassertemperatur VL/RL, °C	60/40	7/12	-	-
Kondensierung/Verdampfung T, °C	-	-	45	45/5
Leistung, kW	5,9	10,1	5,9	11,7
Maximale Kapazität, kW	12,3	10,5	8,2	12,2
Druckverlust, kPa	1	9,8	-	-
Temperatur Ein-/Austritt, °C	11,7 / 22	30 / 18	11,7 / 22	30 / 18
Anschlüsse, "/ mm	¾		½ / 22	

Sommer: +30 °C/ 50%; HCW - 1500 m³/h

Ausführung Rechts (R1)

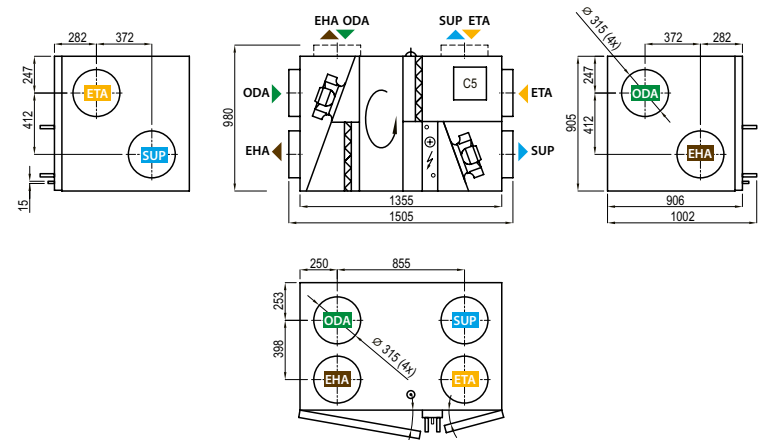

Ausführung Links (L1)

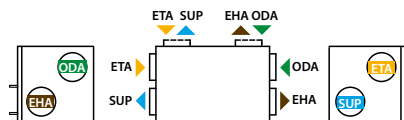

▶ ODA – Außenluft ▶ SUP – Zuluft ▶ ETA – Abluft ▶ EHA – Fortluft

Verso R 1500 F C5

Nennluftvolumenstrom konform zu ErP 2018, m ³ /h	1500
Nennluftvolumenstrom konform zu ErP 2018, l/s	417
Leistung Elektroheizregister, kW / Δt, °C	6/11,7
Versorgungsspannung HE, V	3~400
Maximaler Betriebsstrom HE, A	12,1
Stromversorgungskabel E, mm ²	5×2,5
Elektrische Leistungsaufnahme des Ventilatorantriebs max. Luftvolumenstrom, W	350
Schalleistungspegel, L _{WA} , dB(A)	53
Schalldruckpegel, L _{PA} , dB(A), (3 m)	41
Filter Abmessungen B×H×L, mm	472×402×96
Abmessungen der Einheit B×H×L, mm	1050×485×1807
Gehäusedämmung, mm	50
Wartungsabstand, mm	660
Gewicht, kg	195



Leistungsdaten

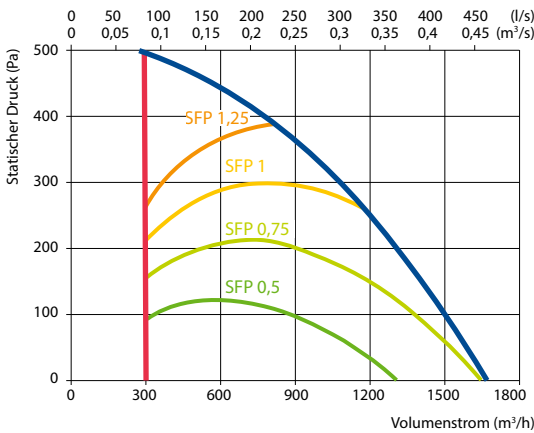

Zubehör

Absperrklappe	AGUJ-M-315+LF24/LM24	
Schalldämpfer	ODA/EHA	AGS-315-100-900-M
	SUP/ETA	AGS-315-100-1200-M
Heizregister (PWW)	DH-315	
PPU	PPU-HW-3R-15-1,6-W2	
Kühlregister (PKW)	DCW-1,4-9	
2-Wege Ventil	VVP47.20-4,0+SSF161.05HF	
DX Kühler	DCF-1,4-10	
Kühleinheit	MOU 36HFN8a+KA8140	

Montagepositionen

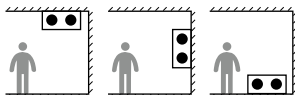

Temperaturwirkungsgrad

Außen Temperatur °C	Winter					Sommer		
	-23	-15	-10	-5	0	25	30	35
Zulufttemp. nach Rückgewinnung, °C	13,2	14,8	15,7	16,7	17,7	22,6	23,6	24,6
Innen +22° C, 20 % RH.								

WW-Kanal-Lufterhitzer *

	Winter		
	80/60	70/50	60/40
Wassertemperatur VL/RL, °C			
Leistung, kW	4,9	4,9	4,9
Durchflussmenge, dm ³ /h	213	212	211
Druckverlust, kPa	10,9	8,9	9
Temperatur Ein-/Austritt, °C	12,3 / 22,0		
Maximale Kapazität, kW	13,8	11,3	8,7
Anschlüsse, "	½		

* optional

Ausführung Rechts (R1)

Ansicht von Inspektionsseite

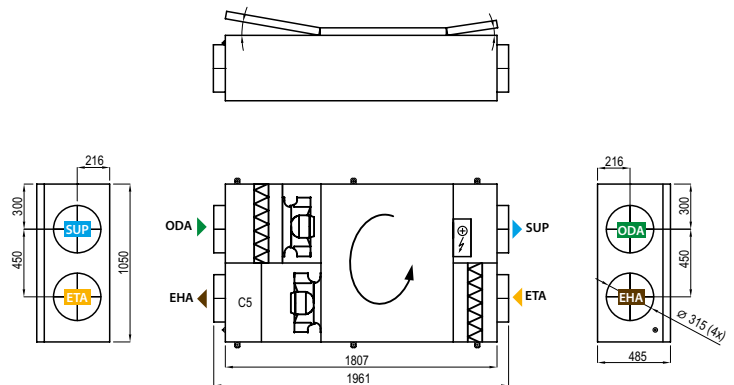

Ausführung Links (L1)

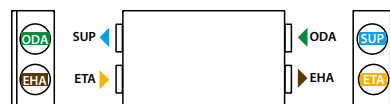

▶ ODA – Außenluft ▶ SUP – Zuluft ▶ ETA – Abluft ▶ EHA – Fortluft

Verso R 1700 U C5

Nennluftvolumenstrom konform zu ErP 2018, m³/h	1847
Nennluftvolumenstrom konform zu ErP 2018, l/s	513
Leistung Elektroheizregister, kW / Δt, °C	4,5/6,6
Versorgungsspannung HE, V	3~400
Versorgungsspannung HW, V	1~230
Maximaler Betriebsstrom HE, A	13,3
Maximaler Betriebsstrom HW, A	7,1
Stromversorgungskabel E, mm²	5x2,5
Stromversorgungskabel W, mm²	3x1,5
Elektrische Leistungsaufnahme des Ventilatorantriebs max. Luftvolumenstrom, W	456
Schallleistungspegel, L _{WA} , dB(A)	55
Schalldruckpegel, L _{PA} , dB(A), (3 m)	45
Filter Abmessungen BxHxL, mm	800x450x46
Abmessungen der Einheit BxHxL, mm	910x1000x1485
Gehäusedämmung, mm	50
Wartungsabstand, mm	800
Gewicht, kg	220



Leistungsdaten

Verso R 1700 UH mit Standardoptionen

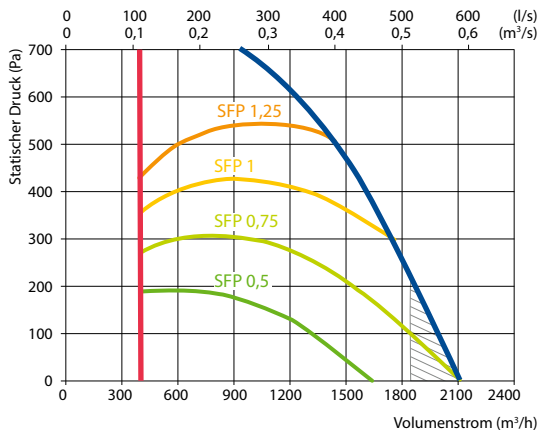

Nicht konform zu Anforderungen der ErP2018

Zubehör

Absperklappe	H	SRU-M-300x400+LF24/LM24
	V	SRU-M-400x300+LF24/LM24
Schalldämpfer	ODA/EHA	STS-IVR3BA-600-300-700-S
	SUP/ETA	STS-IVR3BA-600-300-1250-S
PPU		PPU-HW-3R-15-1,6-W2
Kühlregister (PKW)		DCW-1,6-11
2-Wege Ventil		VVP47.20-4,0+SSF161.05HF
DX Kühler		DCF-1,6-11
Kühleinheit		MOU 36HFN8a+KA8140

Temperaturwirkungsgrad

	Winter					Sommer		
Außen Temperatur °C	-23	-15	-10	-5	0	25	30	35
Zulufttemp. nach Rückgewinnung, °C	11,5	13,4	14,6	15,7	16,9	22,7	23,9	25,0

Innen +22 °C, 20 % RH.

Changeover Wasser/ DX Heiz- Kühlregister (HCW/HCDX)

	Winter		Sommer	
Wassertemperatur VL/RL, °C	60/40	7/12	-	-
Kondensierung/Verdampfung T, °C	-	-	45	45/5
Leistung, kW	6,4	10,5	6,4	12,4
Maximale Kapazität, kW	13,8	11,9	9,9	14,7
Druckverlust, kPa	1	5,2	-	-
Temperatur Ein-/Austritt, °C	11,5 / 22	30 / 18	11,5 / 22	30 / 18
Anschlüsse, "/ mm	1		5/8 / 22	

Ausführung Rechts (R1)

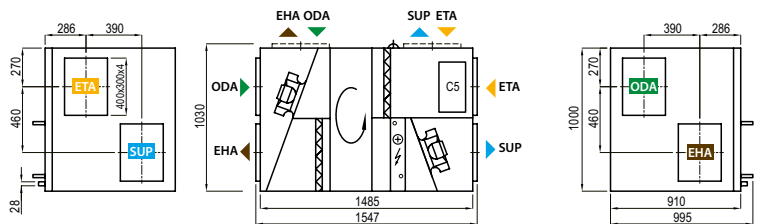

Ausführung Links (L1)

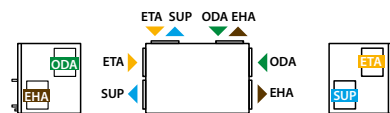

▶ ODA – Außenluft
 ▶ SUP – Zuluft
 ▶ ETA – Abluft
 ▶ EHA – Fortluft

Verso R 2000 U C5

Nennluftvolumenstrom konform zu ErP 2018, m³/h	2159
Nennluftvolumenstrom konform zu ErP 2018, l/s	600
Leistung Elektroheizregister, kW / Δt, °C	7,5/8,4
Versorgungsspannung HE, V	3~400
Versorgungsspannung HW, V	1~230
Maximaler Betriebsstrom HE, A	16,9
Maximaler Betriebsstrom HW, A	6,3
Stromversorgungskabel E, mm²	5×2,5
Stromversorgungskabel W, mm²	3×1,5
Elektrische Leistungsaufnahme des Ventilatorantriebs max. Luftvolumenstrom, W	650
Schalleistungspegel, L _{WA} , dB(A)	56
Schalldruckpegel, L _{PA} , dB(A), (3 m)	46
Filter Abmessungen B×H×L, mm	800×450×46
Abmessungen der Einheit B×H×L, mm	910×1000×1485
Gehäusedämmung, mm	50
Wartungsabstand, mm	800
Gewicht, kg	210



Leistungsdaten

Verso R 2000 UH mit Standardoptionen

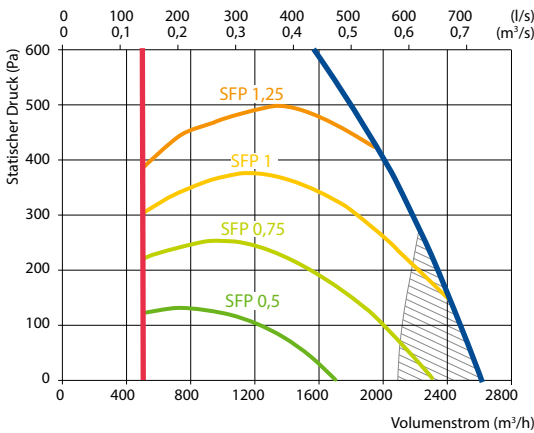

Nicht konform zu Anforderungen der ErP2018

Zubehör

Absperklappe	H	SRU-M-300x400+LF24/LM24
	V	SRU-M-400x300+LF24/LM24
Schalldämpfer	ODA/EHA	STS-IVR3BA-600-400-700-S
	SUP/ETA	STS-IVR3BA-600-400-1250-S
PPU		PPU-HW-3R-15-2,5-W2
Kühlregister (PKW)		DCW-2,5-17
2-Wege Ventil		VVP45.25-6,3+SSB161.05HF
DX Kühler		DCF-2,5-17
Kühleinheit		MOU-55HFN8a+KA8140

Temperaturwirkungsgrad

	Winter					Sommer		
Außen Temperatur °C	-23	-15	-10	-5	0	25	30	35
Zulufttemp. nach Rückgewinnung, °C	10,3	12,4	13,7	15,0	16,3	22,8	24,1	25,4

Innen +22° C, 20 % RH.

Changeover Wasser/ DX Heiz- Kühregister (HCW/HCDX)

	Winter	Sommer	Winter	Sommer
Wassertemperatur VL/RL, °C	60/40	7/12	-	-
Kondensierung/Verdampfung T, °C	-	-	45	45/5
Leistung, kW	8,5	12,7	7,1	12,4
Maximale Kapazität, kW	16,4	13,3	10,3	14,7
Druckverlust, kPa	1	7,5	-	-
Temperatur Ein-/Austritt, °C	10,3 / 22	30 / 18,0	10,3 / 22	30 / 18
Anschlüsse, " / mm		1	" / 22	

Ausführung Rechts (R1)

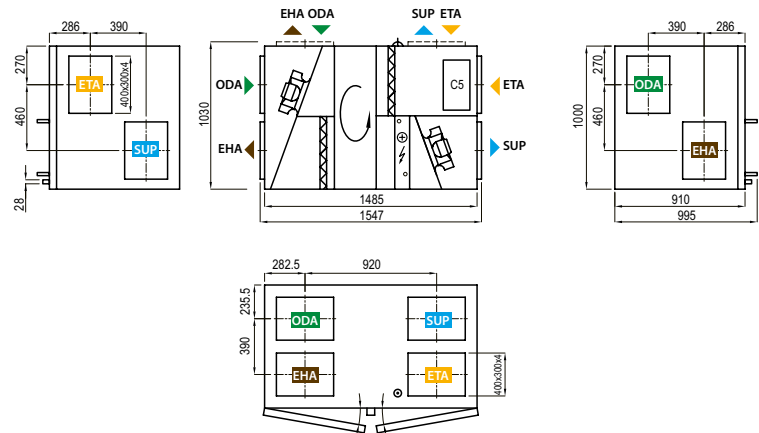

Ausführung Links (L1)

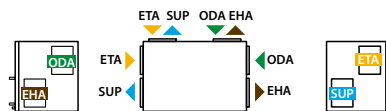

▶ ODA – Außenluft ▶ SUP – Zuluft ▶ ETA – Abluft ▶ EHA – Fortluft

Verso R 2000 F C5

Nennluftvolumenstrom konform zu ErP 2018, m³/h	2070
Nennluftvolumenstrom konform zu ErP 2018, l/s	575
Leistung Elektroheizregister, kW / Δt, °C	7,5/9,3
Versorgungsspannung HE, V	3~400
Versorgungsspannung HW, V	1~230
Maximaler Betriebsstrom HE, A	16,8
Maximaler Betriebsstrom HW, A	6,3
Stromversorgungskabel E, mm²	5×2,5
Stromversorgungskabel W, mm²	3×1,5
Elektrische Leistungsaufnahme des Ventilatorantriebs max. Luftvolumenstrom, W	670
Schallleistungspegel, L _{WA,r} dB(A)	59
Schalldruckpegel, L _{PA,r} dB(A), (3 m)	48
Filter Abmessungen B×H×L, mm	560×420×96
Abmessungen der Einheit B×H×L, mm	1210×527×2060
Gehäusedämmung, mm	50
Wartungsabstand, mm	400
Gewicht, kg	280



Leistungsdaten

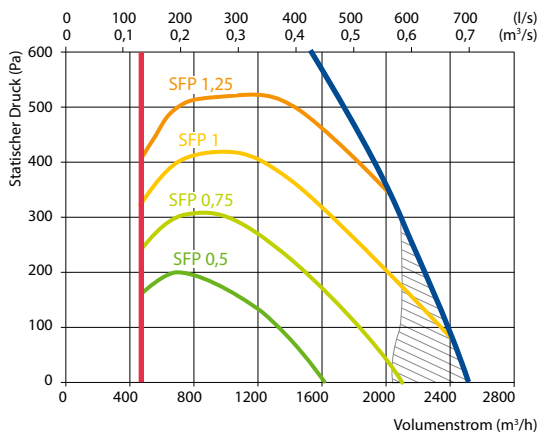

Nicht konform zu Anforderungen der ErP2018

Zubehör

Absperrklappe	AGUJ-M-355+LF24/LM24
Schalldämpfer	ODA/EHA AGS-355-100-900-M SUP/ETA AGS-355-100-1200-M
Heizregister (PWV)	DH-355
PPU	PPU-HW-3R-15-1,6-W2
Kühlregister (PKW)	DCW-2,0-13
Changeover Register	DHCW-355
2-Wege Ventil	VVP47.20-4,0+SSF161.05HF
DX Kühler	DCF-2,0-14
Kühleinheit	MOU-48HFN8a+KA8140

Montagepositionen

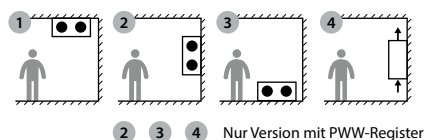

Temperaturwirkungsgrad

Außen Temperatur °C	Winter					Sommer		
	-23	-15	-10	-5	0	25	30	35
Zulufttemp. nach Rückgewinnung, °C	14,9	16,2	17,0	17,8	18,5	22,5	23,3	24,0

Innen +22° C, 20 % RH.

WW-Kanal-Lufterhitzer *

	Winter		
	80/60	70/50	60/40
Wassertemperatur VL/RL, °C			
Leistung, kW	5,0	5,0	5,0
Durchflussmenge, dm³/h	221	220	219
Druckverlust, kPa	12,2	12,3	12,4
Temperatur Ein-/Austritt, °C	14,9/22		
Maximale Kapazität, kW	17,2	13,9	10,5
Anschlüsse, "	½		

* optional

Ausführung Rechts (R1)

Ansicht von Inspektionsseite

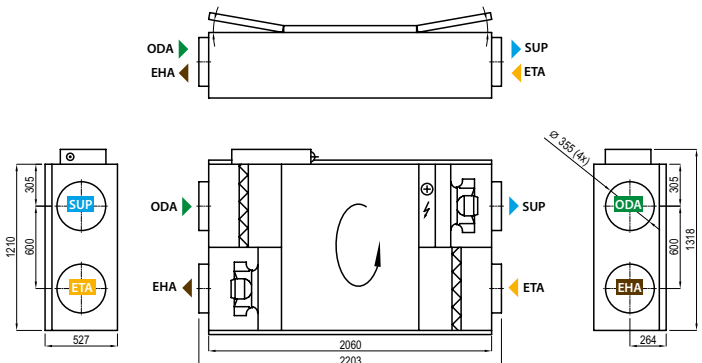

Ausführung Links (L1)

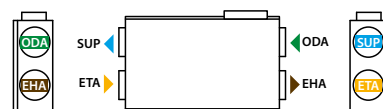

▶ ODA – Außenluft ▶ SUP – Zuluft ▶ ETA – Abluft ▶ EHA – Fortluft

Verso R 2500 H C5

Nennluftvolumenstrom konform zu ErP 2018, m³/h	2807
Nennluftvolumenstrom konform zu ErP 2018, l/s	780
Leistung Elektroheizregister, kW / Δt, °C	7,5/7,8
Versorgungsspannung HE, V	3~400
Versorgungsspannung HW, V	1~230
Maximaler Betriebsstrom HE, A	18,8
Maximaler Betriebsstrom HW, A	8,3
Stromversorgungskabel E, mm²	5×4
Stromversorgungskabel W, mm²	3×1,5
Elektrische Leistungsaufnahme des Ventilatorantriebs max. Luftvolumenstrom, W	520
Schalleistungspegel, L _{WA} , dB(A)	59
Schalldruckpegel, L _{PA} , dB(A), (3 m)	45
Filter Abmessungen B×H×L, mm	792×392-10×500
Abmessungen der Einheit B×H×L, mm	1000×1000×1606
Gehäusedämmung, mm	50
Wartungsabstand, mm	900
Gewicht, kg	289



Leistungsdaten

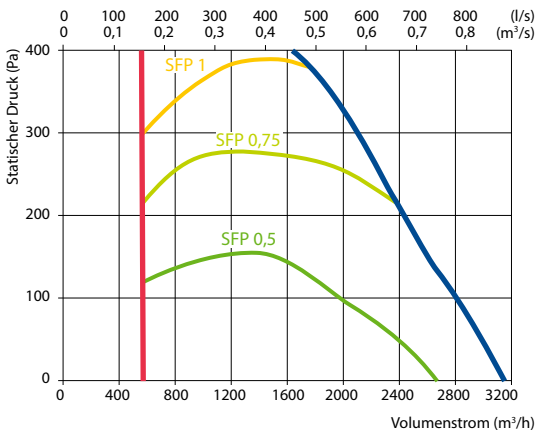

Temperaturwirkungsgrad

Außen Temperatur °C	Winter					Sommer		
	-23	-15	-10	-5	0	25	30	35
Zulufttemp. nach Rückgewinnung, °C	10,4	12,5	13,7	15,0	16,3	22,8	24,1	25,4

Innen +22° C, 20 % RH.

WW-Lufterhitzer

	Winter		
	80/60	70/50	60/40
Wassertemperatur VL/RL, °C			
Leistung, kW	11	11	11
Durchflussmenge, dm³/h	484	482	480
Druckverlust, kPa	1,7	1,7	1,7
Temperatur Ein-/Austritt, °C	10,4 / 22,0		
Maximale Kapazität, kW	22,9	18,4	13,7
Anschlüsse, "	½		

Zubehör

Absperrklappe	SRU-M-700x300+LF24/LM24	
Schalldämpfer	ODA/EHA	STS-IVR3BA-800-300-700-S
	SUP/ETA	STS-IVR3BA-800-300-1250-S
PPU	PPU-HW-3R-15-2,5-W2	
Kühlregister (PKW)	DCW-2,5-17	
2-Wege Ventil	VVP45.25-6,3+SSB161.05HF	
DX Kühler	DCF-2,5-17	
Kühleinheit	MOU-55HFN8a+KA8140	

Ausführung Rechts (R1)

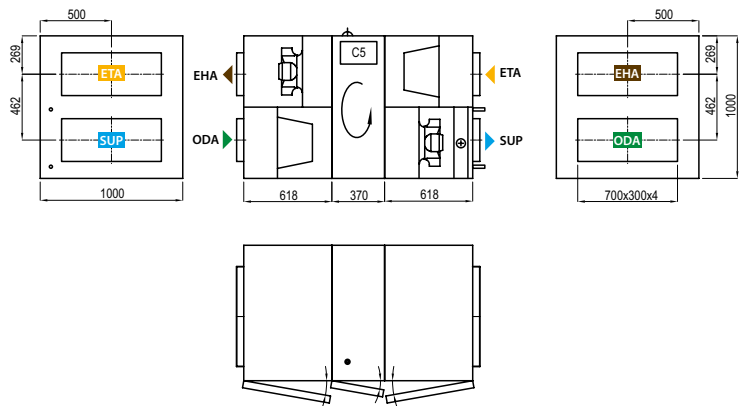

Ausführung Links (L1)



Ausführung Links (L2)



Ausführung Rechts (R2)

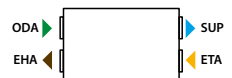

▶ ODA – Außenluft ▶ SUP – Zuluft ▶ ETA – Abluft ▶ EHA – Fortluft

Verso R 3000 U C5

Nennluftvolumenstrom konform zu ErP 2018, m³/h	3662
Nennluftvolumenstrom konform zu ErP 2018, l/s	1017
Leistung Elektroheizregister, kW / Δt, °C	9/6,5
Versorgungsspannung HE, V	3~400
Versorgungsspannung HW, V	3~400
Maximaler Betriebsstrom HE, A	19,8
Maximaler Betriebsstrom HW, A	7,1
Stromversorgungskabel E, mm²	5x2,5
Stromversorgungskabel W, mm²	5x1,5
Elektrische Leistungsaufnahme des Ventilatorantriebs max. Luftvolumenstrom, W	850
Schallleistungspegel, L _{WA} , dB(A)	51
Schalldruckpegel, L _{PA} , dB(A), (3 m)	40
Filter Abmessungen BxHxL, mm	525x510x46
Abmessungen der Einheit BxHxL, mm	1150x1150x2100
Gehäusedämmung, mm	50
Wartungsabstand, mm	1000
Gewicht, kg	456



Leistungsdaten

Verso R 3000 UH mit Standardoptionen

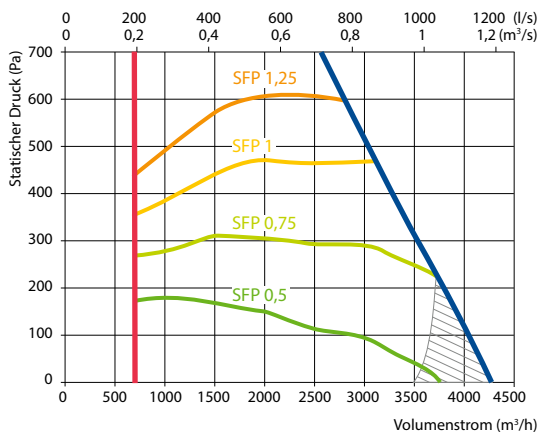

Nicht konform zu Anforderungen der ErP2018

Zubehör

Absperriklappe	H	SRU-M-400x500+LF24/LM24
	V	SRU-M-500x400+LF24/LM24
Schalldämpfer	ODA/EHA	STS-IVR3BA-600-500-700-S
	SUP/ETA	STS-IVR3BA-600-500-1250-S
PPU		PPU-HW-3R-15-2,5-W2
Kühlregister (PKW)		DCW-3,0-20
2-Wege Ventil		VVP45.25-6,3+SSB161.05HF
DX Kühler		DCF-3,0-20-2
Kühleinheit		2xMOU36HFN8a+KA8140

Temperaturwirkungsgrad

	Winter					Sommer		
Außen Temperatur °C	-23	-15	-10	-5	0	25	30	35
Zulufttemp. nach Rückgewinnung, °C	11,0	13,0	14,2	15,4	16,6	22,7	24,0	25,2

Innen +22° C, 20 % RH.

Changeover Wasser/ DX Heiz- Kühlregister (HCW/HCDX)

	Winter	Sommer	Winter	Sommer
Wassertemperatur VL/RL, °C	60/40	7/12	-	-
Kondensierung/Verdampfung T, °C	-	-	45	45/5
Leistung, kW	13,4	22,3	11,5	19,6
Maximale Kapazität, kW	27,7	22,9	20,4	22,9
Druckverlust, kPa	1,0	19,4	-	-
Temperatur Ein-/Austritt, °C	11,0 / 22	30 / 18,0	11,0 / 22	30 / 18
Anschlüsse, "/ mm		1		5/8 / 22

Ausführung Rechts (R1)

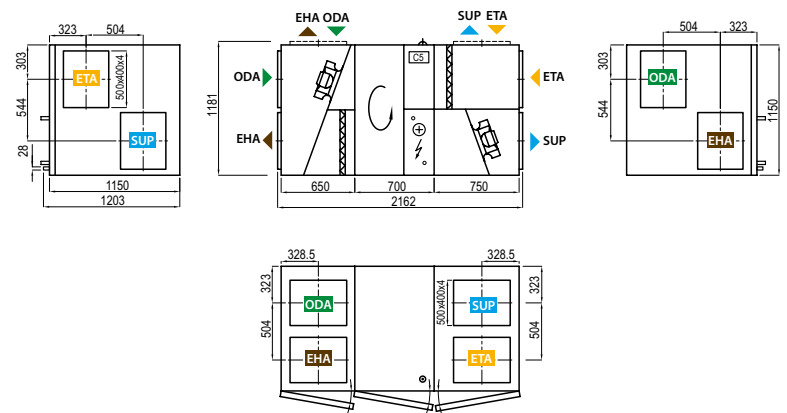

Ausführung Links (L1)

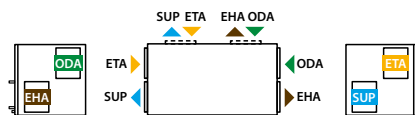

▶ ODA – Außenluft ▶ SUP – Zuluft ▶ ETA – Abluft ▶ EHA – Fortluft

Verso R 3000 F C5

Nennluftvolumenstrom konform zu ErP 2018, m³/h	3150
Nennluftvolumenstrom konform zu ErP 2018, l/s	875
Leistung Elektroheizregister, kW / Δt, °C	9/7,9
Versorgungsspannung HE, V	3~400
Versorgungsspannung HW, V	3~400
Maximaler Betriebsstrom HE, A	19,8
Maximaler Betriebsstrom HW, A	7,1
Stromversorgungskabel E, mm²	5x4
Stromversorgungskabel W, mm²	5x1,5
Elektrische Leistungsaufnahme des Ventilatorantriebs max. Luftvolumenstrom, W	720
Schalleistungspegel, L _{WA} , dB(A)	60
Schalldruckpegel, L _{PA} , dB(A), (3 m)	49
Filter Abmessungen BxHxL, mm	560x540x96
Abmessungen der Einheit BxHxL, mm	1210x648x2160
Gehäusedämmung, mm	50
Wartungsabstand, mm	600
Gewicht, kg	289



Leistungsdaten

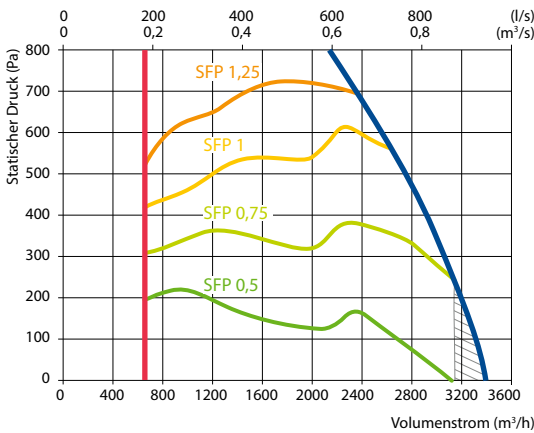

Nicht konform zu Anforderungen der ErP2018

Zubehör

Absperrklappe	SRU-M-500x400+LF24/LM24
Schalldämpfer	ODA/EHA STS-IVR3BA-600-400-700-S
	SUP/ETA STS-IVR3BA-600-400-1250-S
Heizregister (PWW)	SVK-700x400-2R
PPU	PPU-HW-3R-15-1.6-W2
Kühlregister (PKW)	DCW-3,0-20
2-Wege Ventil	VVP45.25-6.3+SSB161.05HF
DX Kühler	DCF-3,0-20-2
Kühleinheit	2xMOU-36HFN8a+KA8140

Montagepositionen

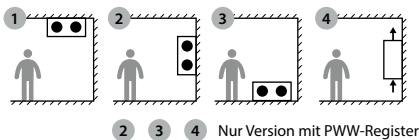

2 3 4 Nur Version mit PWW-Register

Temperaturwirkungsgrad

Außen Temperatur °C	Winter					Sommer		
	-23	-15	-10	-5	0	25	30	35
Zulufttemp. nach Rückgewinnung, °C	12,8	14,5	15,5	16,5	17,5	22,6	23,6	24,6
Innen +22° C, 20 % RH.								

WW-Kanal-Lufterhitzer *

	Winter		
	80/60	70/50	60/40
Wassertemperatur VL/RL, °C			
Leistung, kW	10,2	10,2	10,2
Durchflussmenge, dm³/h	450	448	446
Druckverlust, kPa	8,1	8,2	8,3
Temperatur Ein-/Austritt, °C	12,8 / 22,0		
Maximale Kapazität, kW	26,0	21,1	16,1
Anschlüsse, "	½		

* optional

Ausführung Rechts (R1)

Ansicht von Inspektionsseite

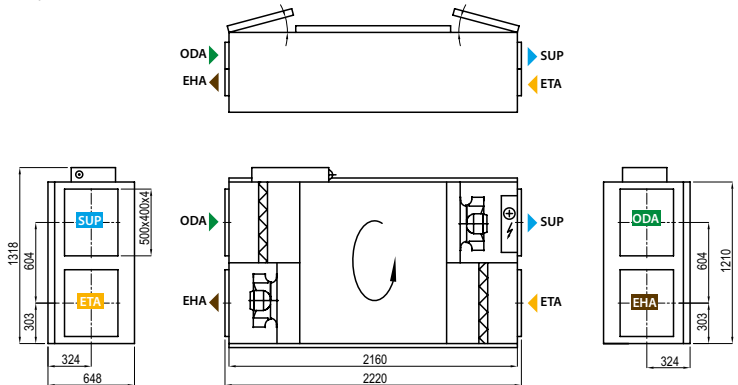

Ausführung Links (L1)

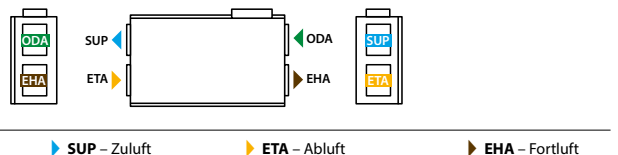

▶ ODA – Außenluft ▶ SUP – Zuluft ▶ ETA – Abluft ▶ EHA – Fortluft

Verso R 4000 U C5

Nennluftvolumenstrom konform zu ErP 2018, m³/h	3910
Nennluftvolumenstrom konform zu ErP 2018, l/s	1086
Leistung Elektroheizregister, kW / Δt, °C	15/8,2
Versorgungsspannung HE, V	3~400
Versorgungsspannung HW, V	3~400
Maximaler Betriebsstrom HE, A	31,1
Maximaler Betriebsstrom HW, A	9,7
Stromversorgungskabel E, mm²	5x6
Stromversorgungskabel W, mm²	5x1,5
Elektrische Leistungsaufnahme des Ventilatorantriebs max. Luftvolumenstrom, W	1440
Schallleistungspegel, L _{WA} , dB(A)	54
Schalldruckpegel, L _{PA} , dB(A), (3 m)	42
Filter Abmessungen BxHxL, mm	525x510x46
Abmessungen der Einheit BxHxL, mm	1150x1150x2100
Gehäusedämmung, mm	50
Wartungsabstand, mm	1000
Gewicht, kg	518



Leistungsdaten

Verso R 4000 UH mit Standardoptionen

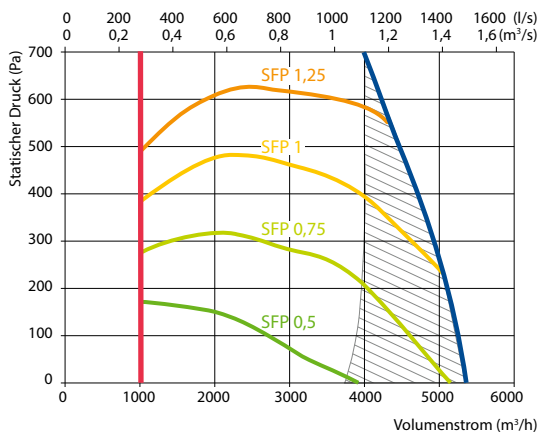

Nicht konform zu Anforderungen der ErP2018

Zubehör

Absperrklappe	H	SRU-M-400x500+LF24/LM24
	V	SRU-M-500x400+LF24/LM24
Schalldämpfer	ODA/EHA	STS-IVR3BA-800-500-700-S
	SUP/ETA	STS-IVR3BA-800-500-1250-S
PPU		PPU-HW-3R-25-6.3-W2
Kühlregister (PKW)		DCW-4,5-30
2-Wege Ventil		VVP45.25-10+SSC161.05HF
DX Kühler		DCF-4,5-31-2
Kühleinheit		2xMOU-55HFN8a+KA8140

Temperaturwirkungsgrad

	Winter					Sommer		
Außen Temperatur °C	-23	-15	-10	-5	0	25	30	35
Zulufttemp. nach Rückgewinnung, °C	10,1	12,2	13,5	14,9	16,2	22,8	24,1	25,4

Innen +22° C, 20 % RH.

Changeover Wasser/ DX Heiz- Kühlregister (HCW/HCDX)

	Winter		Sommer	
Wassertemperatur VL/RL, °C	60/40	7/12	-	-
Kondensierung/Verdampfung T, °C	-	-	45	45/5
Leistung, kW	15,7	23,7	15,7	26,9
Maximale Kapazität, kW	29,9	23,7	20,5	29,2
Druckverlust, kPa	1	22,5	-	-
Temperatur Ein-/Austritt, °C	10,1 / 22	30 / 18,2	10,1 / 22	30 / 18,0
Anschlüsse, "/ mm	1		2x3/8 / 2x22	

Ausführung Rechts (R1)

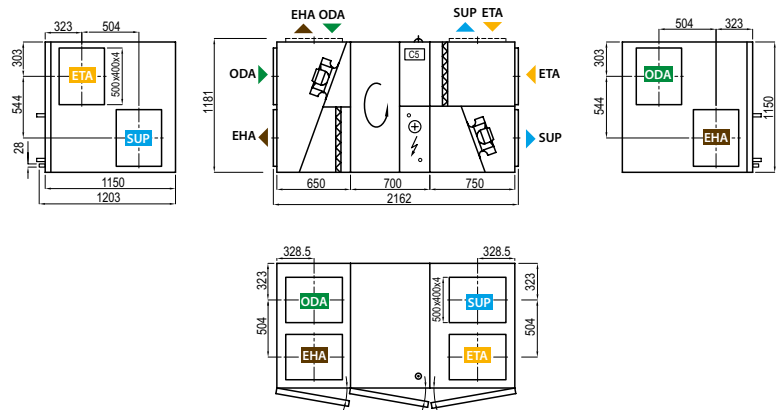

Ausführung Links (L1)

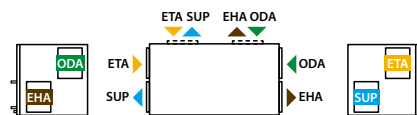

▶ ODA – Außenluft
 ▶ SUP – Zuluft
 ▶ ETA – Abluft
 ▶ EHA – Fortluft

Verso R 5000 V C5

Nennluftvolumenstrom konform zu ErP 2018, m³/h	5160
Nennluftvolumenstrom konform zu ErP 2018, l/s	1433
Leistung Elektroheizregister, kW / Δt, °C	15/8,2
Versorgungsspannung HE, V	3~400
Versorgungsspannung HW, V	3~400
Maximaler Betriebsstrom HE, A	29,5
Maximaler Betriebsstrom HW, A	8,1
Stromversorgungskabel E, mm²	5×6
Stromversorgungskabel W, mm²	5×1,5
Elektrische Leistungsaufnahme des Ventilatorantriebs max. Luftvolumenstrom, W	1215
Schalleistungspegel, L _{WA} , dB(A)	56
Schalldruckpegel, L _{PA} , dB(A), (3 m)	44
Filter Abmessungen B×H×L, mm	650×630×92
Abmessungen der Einheit B×H×L, mm	1405×1400×1900
Gehäusedämmung, mm	50
Wartungsabstand, mm	1300
Gewicht, kg	600



Leistungsdaten

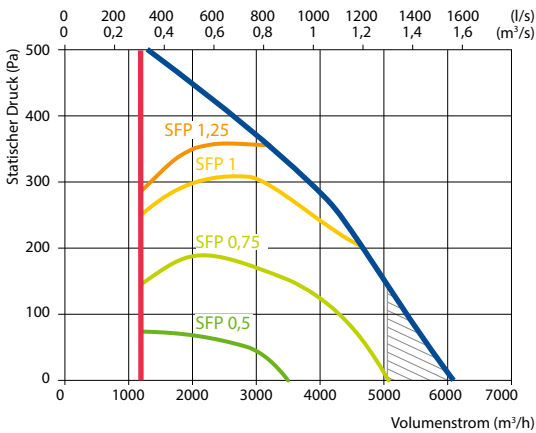

Nicht konform zu Anforderungen der ErP2018

Zubehör

Absperrklappe	SRU-M-1100x300+LF24/LM24
Schalldämpfer	ODA/EHA STS-IXYSBU-1250-300-700-S
	SUP/ETA STS-11XAMR-1250-300-1250-S
PPU	PPU-HW-3R-20-4-W2
Kühlregister (PKW)	DCW-4,5-30
2-Wege Ventil	VVP45.25-10.0+SSC161.05HF
DX Kühler	DCF-4,5-31-2
Kühleinheit	2xMOU-55HFN8a+KA8140

Temperaturwirkungsgrad

	Winter					Sommer		
Außen Temperatur °C	-23	-15	-10	-5	0	25	30	35
Zulufttemp. nach Rückgewinnung, °C	14,9	16,2	17	17,8	18,5	22,5	23,3	24,0
Innen +22° C, 20 % RH.								

Changeover Wasser/ DX Heiz- Kühlregister (HCW/HCDX)

	Winter	Sommer	Winter	Sommer
Wassertemperatur VL/RL, °C	60/40	7/12		
Kondensierung/Verdampfung T, °C	-	-	45	45/5
Leistung, kW	11,8	31,1	11,08	34,1
Maximale Kapazität, kW	41,4	40,1	26,6	38,6
Druckverlust, kPa	1,0	22,4	-	-
Temperatur Ein-/Austritt, °C	15/22	30/18	15/22	30/18
Anschlüsse, "/ mm		¼	2x½ / 2x22	

Ausführung Rechts (R1)

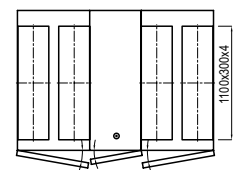
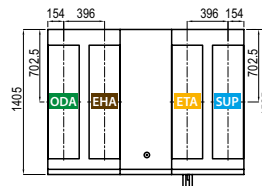
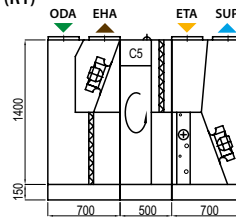

Ausführung Links (L1)

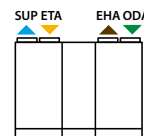

▶ ODA – Außenluft ▶ SUP – Zuluft ▶ ETA – Abluft ▶ EHA – Fortluft

Verso R 5000 H C5

Nennluftvolumenstrom konform zu ErP 2018, m³/h	5355
Nennluftvolumenstrom konform zu ErP 2018, l/s	1488
Versorgungsspannung HW, V	3~400
Maximaler Betriebsstrom HW, A	13,1
Stromversorgungskabel W, mm²	5x2,5
Elektrische Leistungsaufnahme des Ventilatorantriebs max. Luftvolumenstrom, W	1000
Schallleistungspegel, L _{WA,r} dB(A)	63
Schalldruckpegel, L _{PA,r} dB(A), (3 m)	50
Filter Abmessungen BxHxL, mm	592x592-8x500
Abmessungen der Einheit BxHxL, mm	1300x1300x1872
Gehäusedämmung, mm	50
Wartungsabstand, mm	1200
Gewicht, kg	510



Leistungsdaten

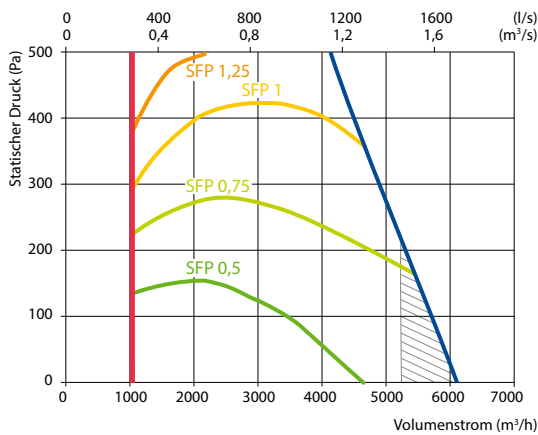

Nicht konform zu Anforderungen der ErP2018

Zubehör

Absperrklappe	SRU-M-1000x500+LF24/LM24
Schalldämpfer	ODA/EHA STS-IVR3BA-1000-500-700-S
	SUP/ETA STS-IVR3BA-1000-500-1250-S
PPU	PPU-HW-3R-20-4,0-W2
Kühlregister (PKW)	DCW-4,5-30
2-Wege Ventil	VVP45.25-10.0+SSC161.05HF
DX Kühler	DCF-4,5-31-2
Kühleinheit	2xMOU-55HFN8a+KA8140

Temperaturwirkungsgrad

Außen Temperatur °C	Winter					Sommer		
	-23	-15	-10	-5	0	25	30	35
Zulufttemp. nach Rückgewinnung, °C	10,5	12,6	13,8	15,1	16,4	22,8	24,0	25,3

Innen +22° C, 20 % RH.

PW-Lufterhitzer

Wassertemperatur VL/RL, °C	Winter		
	80/60	70/50	60/40
Leistung, kW	20,8	20,8	20,8
Durchflussmenge, dm³/h	913	909	905
Druckverlust, kPa	3,8	3,8	3,8
Temperatur Ein-/Austritt, °C	10,5 / 22,0	10,5 / 22,0	10,5 / 22,0
Maximale Kapazität, kW	38,9	30,5	21,4
Anschlüsse, "	½		

Ausführung Rechts (R1)

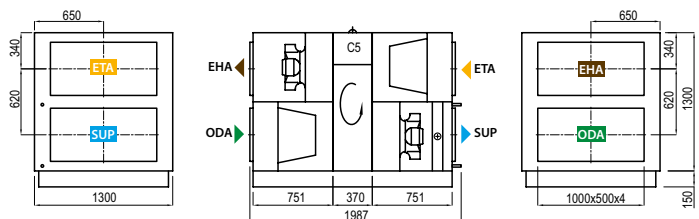

Ausführung Links (L1)

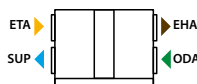

Ausführung Links (L2)

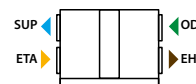

Ausführung Rechts (R2)

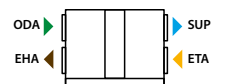

ODA – Außenluft
 SUP – Zuluft
 ETA – Abluft
 EHA – Fortluft

Verso R 7000 V C5

Nennluftvolumenstrom konform zu ErP 2018, m³/h	6405
Nennluftvolumenstrom konform zu ErP 2018, l/s	1779
Leistung Elektroheizregister, kW / Δt, °C	15/6,3
Versorgungsspannung HE, V	3~400
Versorgungsspannung HW, V	3~400
Maximaler Betriebsstrom HE, A	37,7
Maximaler Betriebsstrom HW, A	16
Stromversorgungskabel E, mm²	5x10
Stromversorgungskabel W, mm²	5x2,5
Elektrische Leistungsaufnahme des Ventilatorantriebs max. Luftvolumenstrom, W	1170
Schalleistungspegel, L _{WA} , dB(A)	55
Schalldruckpegel, L _{PA} , dB(A), (3 m)	44
Filter Abmessungen BxHxL, mm	3 x 467x701-8x500 2 x 700x547-8x320
Abmessungen der Einheit BxHxL, mm	1505x1535x2200
Gehäusedämmung, mm	50
Wartungsabstand, mm	1400
Gewicht, kg	700

Leistungsdaten

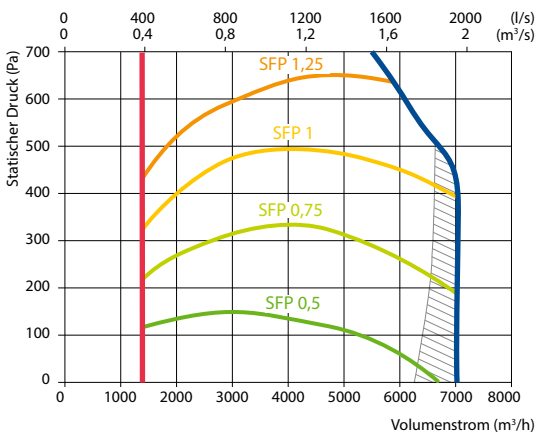

Nicht konform zu Anforderungen der ErP2018

Zubehör

Absperrklappe	SRU-M-1200x300+LF24/LM24
Schalldämpfer	ODA/EHA STS-IVR3BA-1200-600-700-S
	SUP/ETA STS-IVR3BA-1200-600-1250-S
PPU	PPU-HW-3R-20-4,0-W2
Kühlregister (PKW)	DCW-7,0-47
2-Wege Ventil	VVP45.32-16.0+SSC161.05HF
DX Kühler	DCF-7,0-48-3
Kühleinheit	3xMOU-55HFN8a+KA8140



Temperaturwirkungsgrad

	Winter					Sommer		
Außen Temperatur °C	-23	-15	-10	-5	0	25	30	35
Zulufttemp. nach Rückgewinnung, °C	11,2	13,1	14,3	15,5	16,7	22,7	23,9	25,1

Innen +22° C, 20 % RH.

Changeover Wasser/ DX Heiz- Kühlregister (HCW/HCDX)

	Winter		Sommer	
Wassertemperatur VL/RL, °C	60/40	7/12	-	-
Kondensierung/Verdampfung T, °C	-	-	45	45/5
Leistung, kW	15,2	39,8	15,2	44,4
Maximale Kapazität, kW	46,2	44,5	28,1	68,5
Druckverlust, kPa	1	25,3	-	-
Temperatur Ein-/Austritt, °C	15/22	30/18	15/22	30/18
Anschlüsse, "/ mm	1¼		2x¾ / 2x22	

Ausführung Rechts (R1)

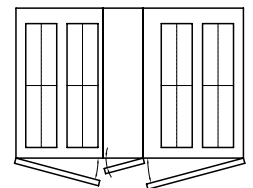
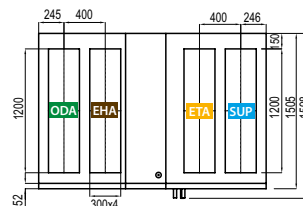
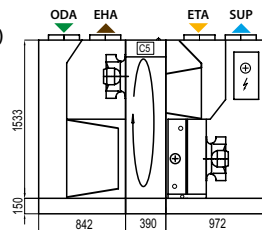

Ausführung Links (L1)



- ▶ ODA – Außenluft
- ▶ SUP – Zuluft
- ▶ ETA – Abluft
- ▶ EHA – Fortluft

Verso R 7000 H C5

Nennluftvolumenstrom konform zu ErP 2018, m³/h	6657
Nennluftvolumenstrom konform zu ErP 2018, l/s	1489
Versorgungsspannung HW, V	3~400
Maximaler Betriebsstrom HW, A	12,9
Stromversorgungskabel W, mm²	5x2,5
Elektrische Leistungsaufnahme des Ventilatorantriebs max. Luftvolumenstrom, W	1340
Schalleistungspegel, L _{WA,r} dB(A)	59
Schalldruckpegel, L _{PA,r} dB(A), (3 m)	48
Filter Abmessungen BxHxL, mm	592x592-8x500
Abmessungen der Einheit BxHxL, mm	1525x1675x1980
Gehäusedämmung, mm	45
Wartungsabstand, mm	1500
Gewicht, kg	765



Leistungsdaten

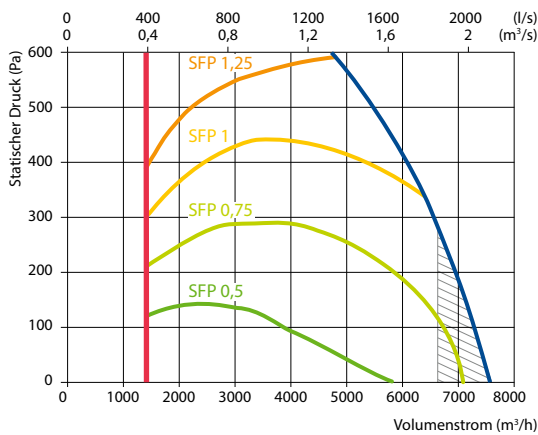

Nicht konform zu Anforderungen der ErP2018

Zubehör

Absperrklappe	SRU-M-1200x600+LF24/LM24
Schalldämpfer	ODA/EHA STS-IVR3BA-1200-600-700-S
	SUP/ETA STS-IVR3BA-1200-600-1250-S
PPU	PPU-HW-3R-20-4,0-W2
Kühlregister (PKW)	DCW-7,0-47
2-Wege Ventil	VVP45.32-16.0+SSC161.05HF
DX Kühler	DCF-7,0-48-3
Kühleinheit	3xMOU-55HFN8a+KA8140

Temperaturwirkungsgrad

Außen Temperatur °C	Winter					Sommer		
	-23	-15	-10	-5	0	25	30	35
Zulufttemp. nach Rückgewinnung, °C	11,1	13,0	14,2	15,4	16,7	22,7	24,0	25,2

Innen +22° C, 20 % RH.

PW-Lufterhitzer

	Winter		
	80/60	70/50	60/40
Wassertemperatur VL/RL, °C			
Leistung, kW	24,5	24,5	24,5
Durchflussmenge, dm³/h	1076	1071	1067
Druckverlust, kPa	6,7	6,8	7
Temperatur Ein-/Austritt, °C	11,1/22,0		
Maximale Kapazität, kW	56,8	46,5	36
Anschlüsse, "	1	1	1

Ausführung Rechts (R1)

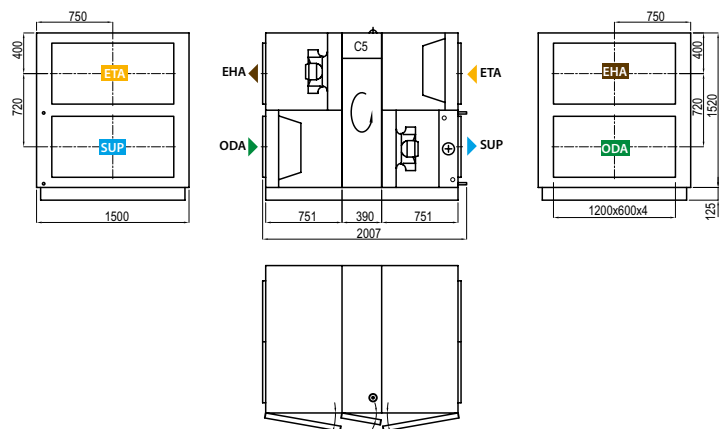

Ausführung Links (L1)

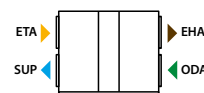

▶ ODA – Außenluft
 ▶ SUP – Zuluft
 ▶ ETA – Abluft
 ▶ EHA – Fortluft

Verso CF Standard

Lüftungsgeräte mit Gegenstromwärmetauscher

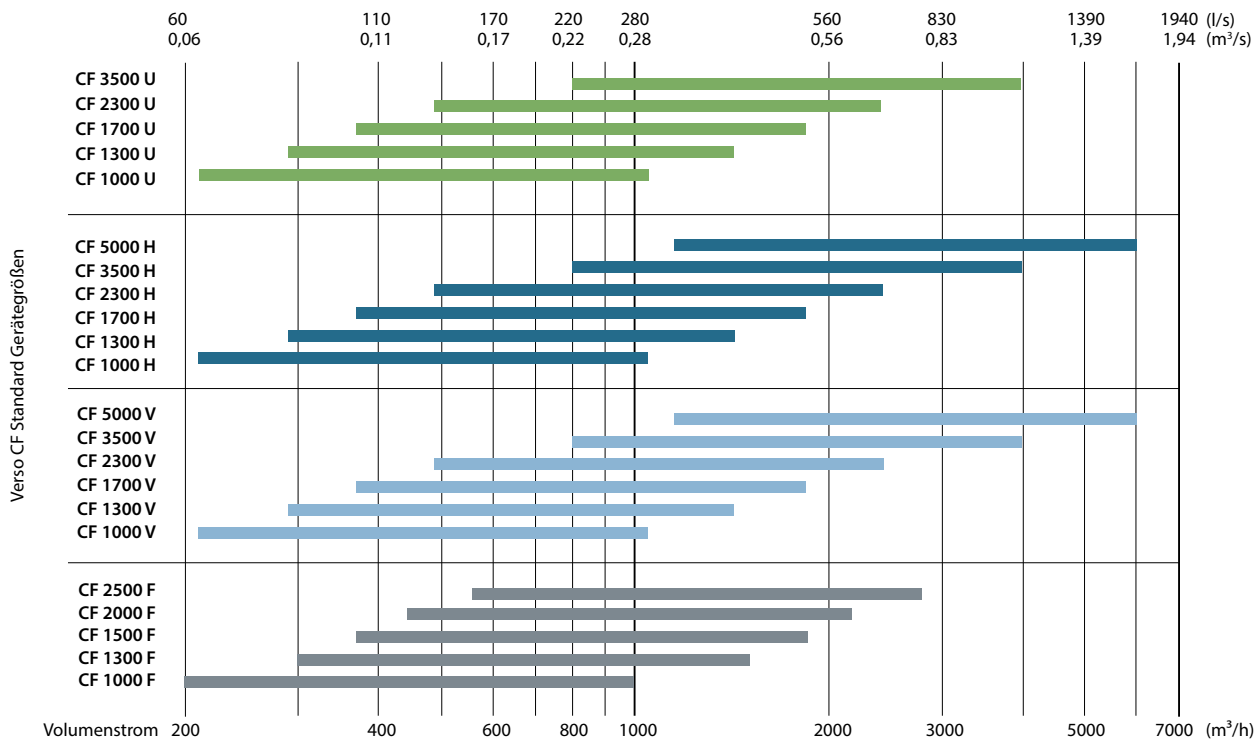

Verso CF Standard Sortiment

Gerätegröße	Wärmetauscher Kondensierend	Multi Level Frostschutz	Zuluft/Abluft Filterklasse ePM1 60 %/ePM10 50 %	Heizsystem			Kühlsystem		Inspektionsseite		Steuerungs- system C5	
				HE	HW	HCW	DCW	HCDX	R1	L1		
Verso CF 1000 U	●	○	●	○		○	△	○	○	○	○	●
Verso CF 1000 H/V	●		●	○	○		△	△	○	○	○	●
Verso CF 1000 F	●		●	●	△	△	△	△	○	○	○	●
Verso CF 1300 U	●	○	●	○		○	△	○	○	○	○	●
Verso CF 1300 H/V	●		●	○	○		△	△	○	○	○	●
Verso CF 1300 F	●		●	●	△	△	△	△	○	○	○	●
Verso CF 1500 F	●		●	●	△	△	△	△	○	○	○	●
Verso CF 1700 U	●	○	●	○		○	△	○	○	○	○	●
Verso CF 1700 H/V	●		●	○	○		△	△	○	○	○	●
Verso CF 2000 F	●		●	●	△	△	△	△	○	○	○	●
Verso CF 2300 U	●	○	●	○		○	△	○	○	○	○	●
Verso CF 2300 H/V	●	○	●	○	○		△	△	○	○	○	●
Verso CF 2500 F	●		●	●	△		△	△	○	○	○	●
Verso CF 3500 U	●	○	●	○		○	△	○	○	○	○	●
Verso CF 3500 H/V	●	○	●	○	○		△	△	○	○	○	●
Verso CF 5000 V	●	○	●	○	○	○		○	○	○	○	●
Verso CF 5000 H	●	○	●	○	○	○		○	○	○	○	●

- Standardausführung
- Optional möglich
- △ gesondert zu bestellen Kanalregister Heizen/Kühlen

Die Markierungen werden auf S. 7 erläutert

Verso CF 1000 U C5

Nennluftvolumenstrom konform zu ErP 2018, m³/h	1055
Nennluftvolumenstrom konform zu ErP 2018, l/s	293
Leistung Elektroheizregister, kW / Δt, °C	4,5/12,5
Versorgungsspannung HE, V	3~400
Versorgungsspannung HW, V	1~230
Maximaler Betriebsstrom HE, A	9,5
Maximaler Betriebsstrom HW, A	3,3
Stromversorgungskabel E, mm²	5x1,5
Stromversorgungskabel W, mm²	3x1,5
Elektrische Leistungsaufnahme des Ventilatorantriebs max. Luftvolumenstrom, W	178
Schallleistungspegel, L _{WA} , dB(A)	54
Schalldruckpegel, L _{PA} , dB(A), (3 m)	43
Filter Abmessungen BxHxL, mm	800x400x46
Abmessungen der Einheit BxHxL, mm	910x905x1810
Gehäusedämmung, mm	50
Wartungsabstand, mm	800
Gewicht, kg	269



Leistungsdaten

Verso CF 1000 UH mit Standardoptionen

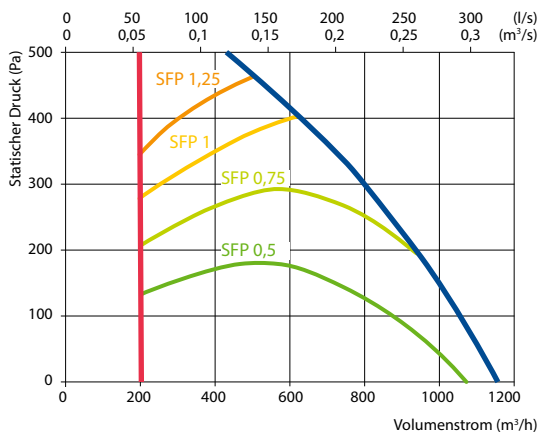

Temperaturwirkungsgrad

Außen Temperatur °C	Winter					Sommer		
	-23	-15	-10	-5	0	25	30	35
Zulufttemp. nach Rückgewinnung, °C	15,2	16,0	16,8	17,1	18,0	22,6	23,5	24,7

Innen +22° C, 20 % RH.

Changeover Wasser/ DX Heiz- Kühlregister (HCW/HCDX)

	Winter		Sommer	
	Winter	Sommer	Winter	Sommer
Wassertemperatur VL/RL, °C	60/40	7/12	-	-
Kondensierung/Verdampfung T, °C	-	-	45	45/5
Leistung, kW	2,4	6,8	2,4	7,3
Maximale Kapazität, kW	9,0	9,1	5,7	10
Druckverlust, kPa	1	31,6	-	-
Temperatur Ein-/Austritt, °C	15,2 / 22	30 / 18	15,2 / 22	30 / 18
Anschlüsse, "/ mm	½		½ / 22	

Zubehör

Absperrklappe	AGUJ-M-315+LF24/LM24
Schalldämpfer	ODA/EHA AGS-315-100-900-M
	SUP/ETA AGS-315-100-1200-M
PPU	PPU-HW-3R-15-0,63-W2
Kühlregister (PKW)	DCW-0,9-6
2-Wege Ventil	VVP47.15-2,5+SSF161.05HF
DX Kühler	DCF-0,9-6
Kühleinheit	MOU-18HFN8a+KA8140

Ausführung Rechts (R1)

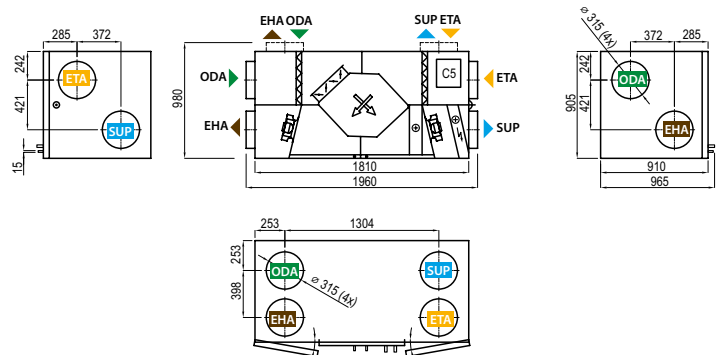

Ausführung Links (L1)

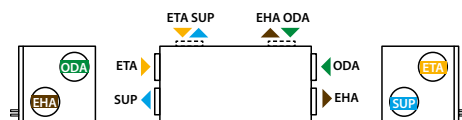

▶ ODA – Außenluft ▶ SUP – Zuluft ▶ ETA – Abluft ▶ EHA – Fortluft

Verso CF 1000 F C5

Nennluftvolumenstrom konform zu ErP 2018, m ³ /h	868
Nennluftvolumenstrom konform zu ErP 2018, l/s	241
Leistung Elektroheizregister, kW / Δt, °C	3/10,1
Versorgungsspannung HE, V	3~400
Versorgungsspannung HW, V	1~230
Maximaler Betriebsstrom HE, A	7,3
Maximaler Betriebsstrom HW, A	3,3
Stromversorgungskabel E, mm ²	5×1,5
Stromversorgungskabel W, mm ²	3×1,5
Elektrische Leistungsaufnahme des Ventilatorantriebs max. Luftvolumenstrom, W	168
Schalleistungspegel, L _{WA} , dB(A)	54
Schalldruckpegel, L _{PA} , dB(A), (3 m)	42
Filter Abmessungen B×H×L, mm	550×420×46
Abmessungen der Einheit B×H×L, mm	1100×527×1650
Gehäusedämmung, mm	50
Wartungsabstand, mm	400
Gewicht, kg	173



Leistungsdaten

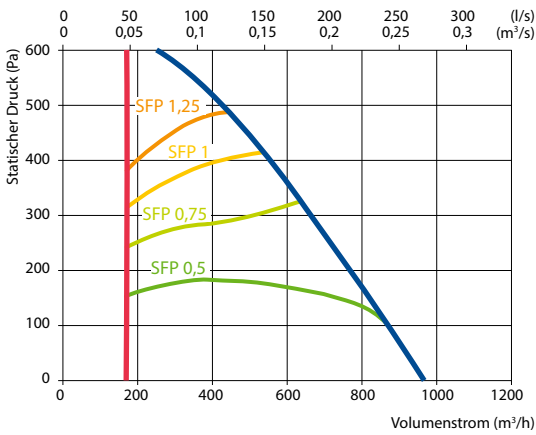

Temperaturwirkungsgrad

Außen Temperatur °C	Winter					Sommer		
	-23	-15	-10	-5	0	25	30	35
Zulufttemp. nach Rückgewinnung, °C	17,2	17,4	17,8	18,1	18,7	22,6	23,6	24,7

Innen +22° C, 20 % RH.

WW-Kanal-Lufterhitzer *

	Winter		
	80/60	70/50	60/40
Wassertemperatur VL/RL, °C			
Leistung, kW	1,4	1,4	1,4
Durchflussmenge, dm ³ /h	60	60	60
Druckverlust, kPa	2,3	2,3	2,4
Temperatur Ein-/Austritt, °C	17,2/22		
Maximale Kapazität, kW	8,8	7,0	5,2
Anschlüsse, "	½		

* optional

Zubehör

Absperrklappe	AGUJ-M-315+LF24/LM24	
Schalldämpfer	ODA/EHA	AGS-315-100-900-M
	SUP/ETA	AGS-315-100-1200-M
Heizregister (PWW)	DH-315	
PPU	PPU-HW-3R-15-1,0-W2	
Kühlregister (PKW)	DCW-0,9-6	
Changeover Register	DHCW-315	
2-Wege Ventil	VVP47.15-2,5+SSF161.05HF	
DX Kühler	DCF-0,9-6	
Kühleinheit	MOU-18HFN8a+KA8140	

Ausführung Rechts (R1) Ansicht von Inspektionsseite

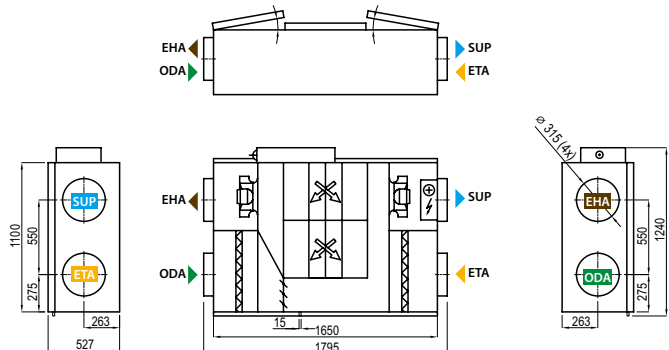

Montagepositionen



Ausführung Links (L1)

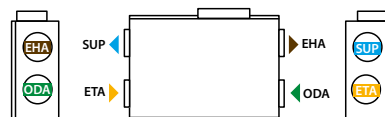

▶ ODA – Außenluft ▶ SUP – Zuluft ▶ ETA – Abluft ▶ EHA – Fortluft

Verso CF 1300 U C5

Nennluftvolumenstrom konform zu ErP 2018, m ³ /h	1400
Nennluftvolumenstrom konform zu ErP 2018, l/s	389
Leistung Elektroheizregister, kW / Δt, °C	4,5/9,4
Versorgungsspannung HE, V	3~400
Versorgungsspannung HW, V	1~230
Maximaler Betriebsstrom HE, A	12,7
Maximaler Betriebsstrom HW, A	6,5
Stromversorgungskabel E, mm ²	5×1,5
Stromversorgungskabel W, mm ²	3×1,5
Elektrische Leistungsaufnahme des Ventilatorantriebs max. Luftvolumenstrom, W	297
Schallleistungspegel, L _{WA} , dB(A)	54
Schalldruckpegel, L _{PA} , dB(A), (3 m)	43
Filter Abmessungen B×H×L, mm	800×400×46
Abmessungen der Einheit B×H×L, mm	910×905×1810
Gehäusedämmung, mm	50
Wartungsabstand, mm	800
Gewicht, kg	225



Leistungsdaten

Verso CF 1300 UH mit Standardoptionen

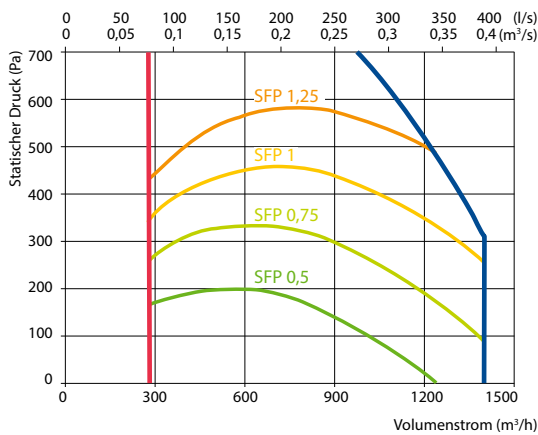

Temperaturwirkungsgrad

Außen Temperatur °C	Winter					Sommer		
	-23	-15	-10	-5	0	25	30	35
Zulufttemp. nach Rückgewinnung, °C	15,6	16,4	16,8	17,5	18,3	22,5	23,3	24,1

Innen +22° C, 20 % RH.

Changeover Wasser/ DX Heiz- Kühlregister (HCW/HCDX)

	Winter		Sommer	
	Winter	Sommer	Winter	Sommer
Wassertemperatur VL/RL, °C	60/40	7/12	-	-
Kondensierung/Verdampfung T, °C	-	-	45	45/5
Leistung, kW	3	9	3	9,7
Maximale Kapazität, kW	9,7	9,9	5,9	10,7
Druckverlust, kPa	1	51	-	-
Temperatur Ein-/Austritt, °C	15,6 / 22	30 / 18	15,6 / 22	30 / 18
Anschlüsse, "/ mm	½		½ / 22	

Zubehör

Absperrklappe	AGUJ-M-315+LF24/LM24
Schalldämpfer	ODA/EHA AGS-315-100-900-M
	SUP/ETA AGS-315-100-1200-M
PPU	PPU-HW-3R-15-1-W2
Kühlregister (PKW)	DCW-1,4-9
2-Wege Ventil	VVP47.20-4,0+SSF161.05HF
DX Kühler	DCF-1,4-10
Kühleinheit	MOU-36HFN8a+KA8140

Ausführung Rechts (R1)

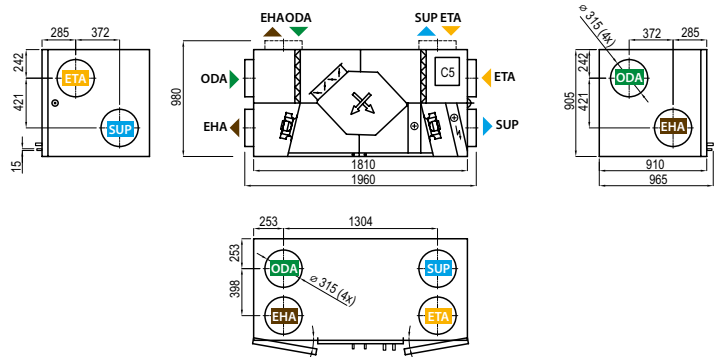

Ausführung Links (L1)



▶ ODA – Außenluft ▶ SUP – Zuluft ▶ ETA – Abluft ▶ EHA – Fortluft

Verso CF 1300 F C5

Nennluftvolumenstrom konform zu ErP 2018, m³/h	1300
Nennluftvolumenstrom konform zu ErP 2018, l/s	361
Leistung Elektroheizregister, kW / Δt, °C	4,5/10,1
Versorgungsspannung HE, V	3~400
Versorgungsspannung HW, V	1~230
Maximaler Betriebsstrom HE, A	12,7
Maximaler Betriebsstrom HW, A	6,5
Stromversorgungskabel E, mm²	5×1,5
Stromversorgungskabel W, mm²	3×1,5
Elektrische Leistungsaufnahme des Ventilatorantriebs max. Luftvolumenstrom, W	256
Schalleistungspegel, L _{WA} , dB(A)	55
Schalldruckpegel, L _{PA} , dB(A), (3 m)	44
Filter Abmessungen B×H×L, mm	550×420×46
Abmessungen der Einheit B×H×L, mm	1100×527×1650
Gehäusedämmung, mm	50
Wartungsabstand, mm	400
Gewicht, kg	175



Leistungsdaten

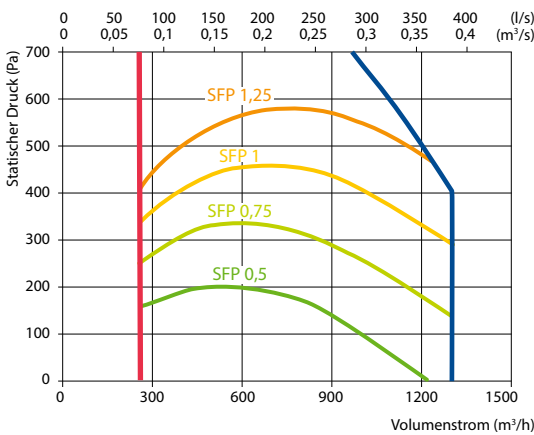

Temperaturwirkungsgrad

	Winter					Sommer		
Außen Temperatur °C	-23	-15	-10	-5	0	25	30	35
Zulufttemp. nach Rückgewinnung, °C	14,5	15,4	15,9	16,8	17,7	22,6	23,5	24,5
Innen +22° C, 20 % RH.								

WW-Kanal-Lufterhitzer *

	Winter		
Wassertemperatur VL/RL, °C	80/60	70/50	60/40
Leistung, kW	3,3	3,3	3,3
Durchflussmenge, dm³/h	145	145	145
Druckverlust, kPa	3,9	3,9	3,9
Temperatur Ein-/Austritt, °C	14,5 / 22,0		
Maximale Kapazität, kW	12,4	10	7,6
Anschlüsse, "	½		

* optional

Zubehör

Absperrklappe	AGUJ-M-315+LF24/LM24	
Schalldämpfer	ODA/EHA	AGS-315-100-900-M
	SUP/ETA	AGS-315-100-1200-M
Heizregister (PWW)	DH-315	
PPU	PPU-HW-3R-15-1-W2	
Kühlregister (PKW)	DCW-1,4-9	
Changeover Register	DHCW-315	
2-Wege Ventil	VVP47.20-4,0+SSF161.05HF	
DX Kühler	DCF-1,4-10	
Kühleinheit	MOU-36HFN8a+KA8140	

Ausführung Rechts (R1) Ansicht von Inspektionsseite

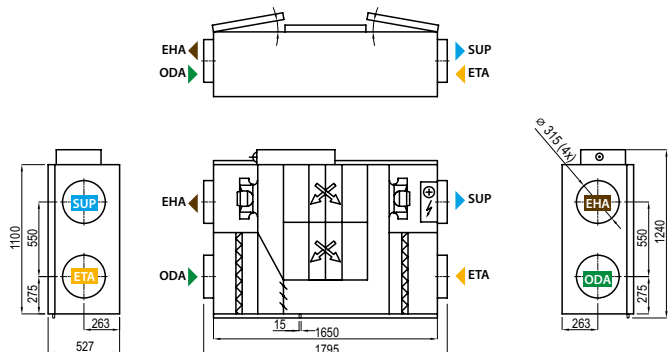

Montagepositionen



Ausführung Links (L1)

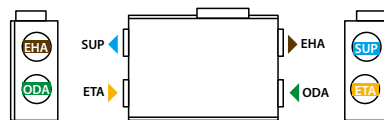

▶ ODA – Außenluft ▶ SUP – Zuluft ▶ ETA – Abluft ▶ EHA – Fortluft

Verso CF 1500 F C5

Nennluftvolumenstrom konform zu ErP 2018, m³/h	1470
Nennluftvolumenstrom konform zu ErP 2018, l/s	408
Leistung Elektroheizregister, kW / Δt, °C	4,5/7,8
Versorgungsspannung HE, V	3~400
Versorgungsspannung HW, V	1~230
Maximaler Betriebsstrom HE, A	13,3
Maximaler Betriebsstrom HW, A	7,1
Stromversorgungskabel E, mm²	5x2,5
Stromversorgungskabel W, mm²	3x1,5
Elektrische Leistungsaufnahme des Ventilatorantriebs max. Luftvolumenstrom, W	491
Schallleistungspegel, L _{WA} , dB(A)	53
Schalldruckpegel, L _{PA} , dB(A), (3 m)	42
Filter Abmessungen BxHxL, mm	550x420x46
Abmessungen der Einheit BxHxL, mm	1100x527x1650
Gehäusedämmung, mm	50
Wartungsabstand, mm	400
Gewicht, kg	190



Leistungsdaten

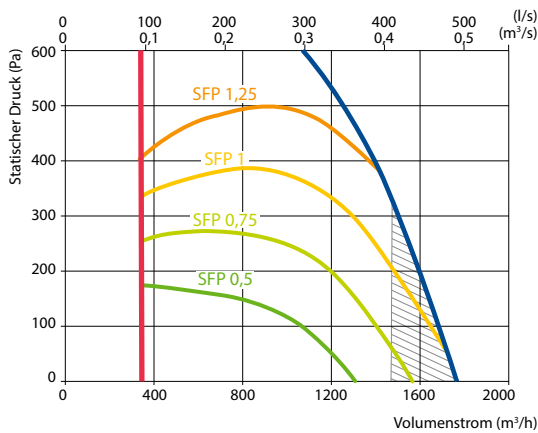

Nicht konform zu Anforderungen der ErP2018

Zubehör

Absperrklappe	AGUJ-M-315+LF24/LM24
Schalldämpfer	ODA/EHA AGS-315-100-900-M SUP/ETA AGS-315-100-1200-M
Heizregister (PWW)	DH-315
PPU	PPU-HW-3R-15-1-W2
Kühlregister (PKW)	DCW-1,6-11
Changeover Register	DHCW-315
2-Wege Ventil	VVP47.20-4,0+SSF161.05HF
DX Kühler	DCF-1,6-11
Kühleinheit	MOU-36HFN8a+KA8140

Montagepositionen



Temperaturwirkungsgrad

Außen Temperatur °C	Winter					Sommer		
	-23	-15	-10	-5	0	25	30	35
Zulufttemp. nach Rückgewinnung, °C	14,2	15,1	15,7	16,6	17,6	22,6	23,6	24,6

Innen +22° C, 20 % RH.

WW-Kanal-Lufterhitzer *

Wassertemperatur VL/RL, °C	Winter		
	80/60	70/50	60/40
Leistung, kW	3,9	3,9	3,9
Durchflussmenge, dm³/h	169	169	169
Druckverlust, kPa	5,1	5,1	5,2
Temperatur Ein-/Austritt, °C	14,2 / 22,0		
Maximale Kapazität, kW	13,4	10,8	8,2
Anschlüsse, "	½		

* optional

Ausführung Rechts (R1)

Ansicht von Inspektionsseite

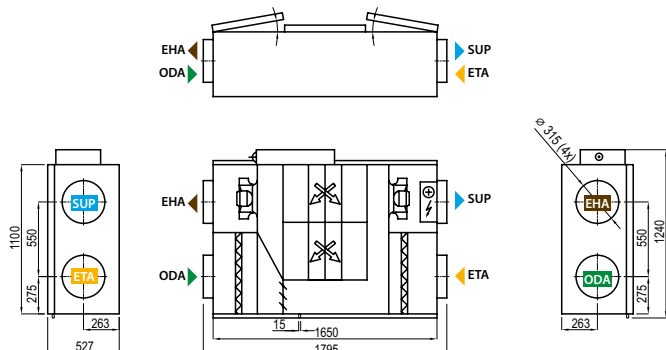

Ausführung Links (L1)

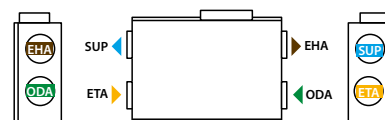

▶ ODA – Außenluft
 ▶ SUP – Zuluft
 ▶ ETA – Abluft
 ▶ EHA – Fortluft

Verso CF 1700 U C5

Nennluftvolumenstrom konform zu ErP 2018, m³/h	1600
Nennluftvolumenstrom konform zu ErP 2018, l/s	444
Leistung Elektroheizregister, kW / Δt, °C	4,5/7,3
Versorgungsspannung HE, V	3~400
Versorgungsspannung HW, V	1~230
Maximaler Betriebsstrom HE, A	13,3
Maximaler Betriebsstrom HW, A	7,1
Stromversorgungskabel E, mm²	5×2,5
Stromversorgungskabel W, mm²	3×1,5
Elektrische Leistungsaufnahme des Ventilatorantriebs max. Luftvolumenstrom, W	479
Schalleistungspegel, L _{WA} , dB(A)	54
Schalldruckpegel, L _{PA} , dB(A), (3 m)	43
Filter Abmessungen B×H×L, mm	800×400×46
Abmessungen der Einheit B×H×L, mm	910×905×1810
Gehäusedämmung, mm	50
Wartungsabstand, mm	800
Gewicht, kg	243



Leistungsdaten

Verso CF 1700 UH mit Standardoptionen

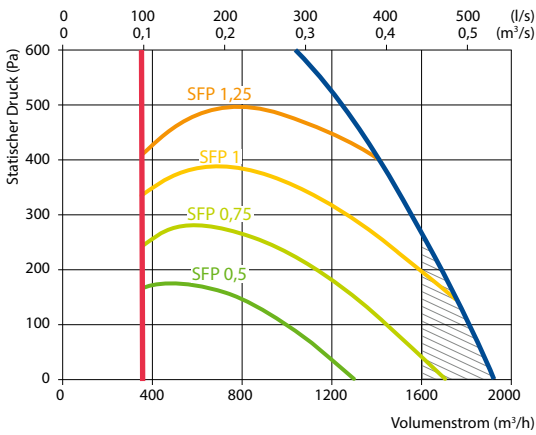

Nicht konform zu Anforderungen der ErP2018

Zubehör

Absperrklappe	AGUJ-M-315+LF24/LM24
Schalldämpfer	ODA/EHA AGS-315-100-900-M
	SUP/ETA AGS-315-100-1200-M
PPU	PPU-HW-3R-15-1,6-W2
Kühlregister (PKW)	DCW-1,6-11
2-Wege Ventil	VVP47.20-4,0+SSF161.05HF
DX Kühler	DCF-1,6-11
Kühleinheit	MOU-36HFN8a+KA8140

Temperaturwirkungsgrad

	Winter					Sommer		
Außen Temperatur °C	-23	-15	-10	-5	0	25	30	35
Zulufttemp. nach Rückgewinnung, °C	15,2	16,1	16,6	17,3	18,2	22,5	23,4	24,2
Innen +22° C, 20 % RH.								

Changeover Wasser/ DX Heiz- Kühregister (HCW/HCDX)

	Winter		Sommer	
Wassertemperatur VL/RL, °C	60/40	7/12	-	-
Kondensierung/Verdampfung T, °C	-	-	45	45/5
Leistung, kW	3,7	10,3	3,7	11,0
Maximale Kapazität, kW	10,8	10,6	6,5	11,5
Druckverlust, kPa	1	66,9	-	-
Temperatur Ein-/Austritt, °C	15,2 / 22	30 / 18	15,2 / 22	30 / 18
Anschlüsse, "/ mm	1/2		3/8 / 22	

Ausführung Rechts (R1)

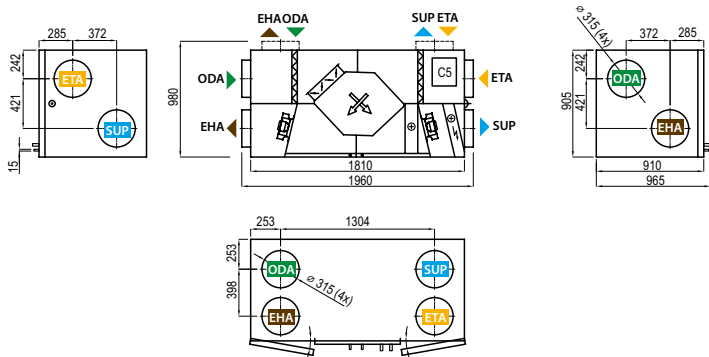

Ausführung Links (L1)

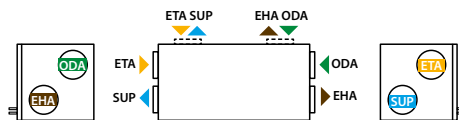

▶ ODA – Außenluft ▶ SUP – Zuluft ▶ ETA – Abluft ▶ EHA – Fortluft

Verso CF 2000 F C5

Nennluftvolumenstrom konform zu ErP 2018, m³/h	1975
Nennluftvolumenstrom konform zu ErP 2018, l/s	549
Leistung Elektroheizregister, kW / Δt, °C	7,5/8,5
Versorgungsspannung HE, V	3~400
Versorgungsspannung HW, V	1~230
Maximaler Betriebsstrom HE, A	16,6
Maximaler Betriebsstrom HW, A	11,7
Stromversorgungskabel E, mm²	5x2,5
Stromversorgungskabel W, mm²	3x1,5
Elektrische Leistungsaufnahme des Ventilatorantriebs max. Luftvolumenstrom, W	850
Schalleistungspegel, L _{WA,r} dB(A)	55
Schalldruckpegel, L _{PA,r} dB(A), (3 m)	44
Filter Abmessungen BxHxL, mm	800x375x96
Abmessungen der Einheit BxHxL, mm	1600x480x1750
Gehäusedämmung, mm	50
Wartungsabstand, mm	550
Gewicht, kg	235



Leistungsdaten

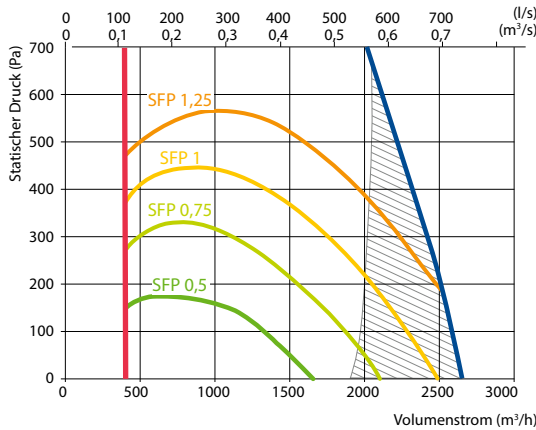

Nicht konform zu Anforderungen der ErP2018

Zubehör

Absperrklappe	SRU-M-600x300+LF24/LM24
Schalldämpfer	ODA/EHA STS-BQUNBM-700x400-700-S SUP/ETA STS-IB6GBC-700x400-1250-S
Heizregister (PWW)	SVK-700x400-2
PPU	PPU-HW-3R-15-1,6-W2
Kühlregister (PKW)	DCW-2,0-13
2-Wege Ventil	VVP47.20-4,0+SSF161.05HF
DX Kühler	DCF-2,0-14
Kühleinheit	MOU-48HFN8a+KA8140

Montagepositionen



Temperaturwirkungsgrad

Außen Temperatur °C	Winter					Sommer		
	-23	-15	-10	-5	0	25	30	35
Zulufttemp. nach Rückgewinnung, °C	14,5	15,4	15,9	16,7	17,7	22,6	23,5	24,5

Innen +22° C, 20 % RH.

WW-Kanal-Lufterhitzer *

Wassertemperatur VL/RL, °C	Winter		
	80/60	70/50	60/40
Leistung, kW	5,0	5,0	5,0
Durchflussmenge, dm³/h	221	220	219
Druckverlust, kPa	1,0	1,0	1,0
Temperatur Ein-/Austritt, °C	14,5 / 22,0		
Maximale Kapazität, kW	22,5	18,0	13,4
Anschlüsse, "	¾		

* optional

Ausführung Rechts (R1)

Ansicht von Inspektionsseite

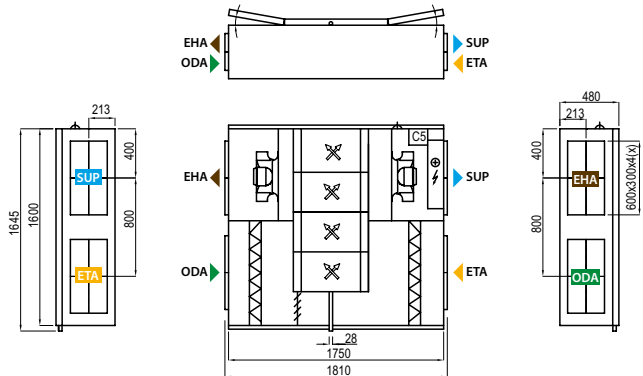

Ausführung Links (L1)

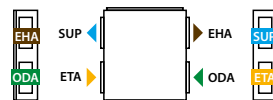

▶ ODA – Außenluft ▶ SUP – Zuluft ▶ ETA – Abluft ▶ EHA – Fortluft

Verso CF 2300 U C5

Nennluftvolumenstrom konform zu ErP 2018, m³/h	1980
Nennluftvolumenstrom konform zu ErP 2018, l/s	550
Leistung Elektroheizregister, kW / Δt, °C	7,5/9,3
Versorgungsspannung HE, V	3~400
Versorgungsspannung HW, V	1~230
Maximaler Betriebsstrom HE, A	16,8
Maximaler Betriebsstrom HW, A	6,3
Stromversorgungskabel E, mm²	5×2,5
Stromversorgungskabel W, mm²	3×1,5
Elektrische Leistungsaufnahme des Ventilatorantriebs max. Luftvolumenstrom, W	660
Schalleistungspegel, L _{WA} , dB(A)	57
Schalldruckpegel, L _{PA} , dB(A), (3 m)	47
Filter Abmessungen B×H×L, mm	800×400×46
Abmessungen der Einheit B×H×L, mm	910×905×2000
Gehäusedämmung, mm	50
Wartungsabstand, mm	800
Gewicht, kg	250



Leistungsdaten

Verso CF 2300 UH mit Standardoptionen

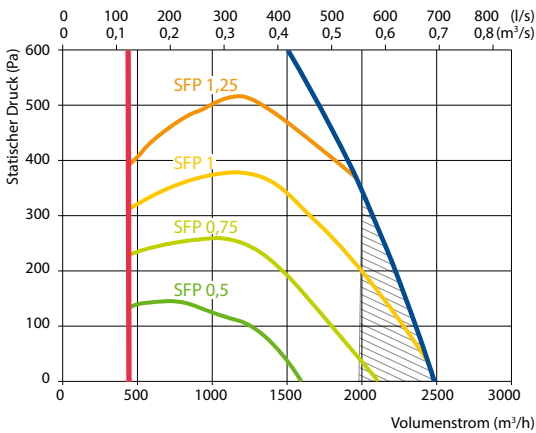

Nicht konform zu Anforderungen der ErP2018

Zubehör

Absperrklappe	H	SRU-M-300x400+LF24/LM24
	V	SRU-M-400x300+LF24/LM24
Schalldämpfer	ODA/EHA	STS-IVR3BA-600-400-700-S
	SUP/ETA	STS-IVR3BA-600-400-1250-S
PPU		PPU-HW-3R-15-1,6-W2
Kühlregister (PKW)		DCW-2,5-17
2-Wege Ventil		VVP45.25-6,3+SSB161.05HF
DX Kühler		DCF-2,5-17
Kühleinheit		MOU-55HFN8a+KA8140

Temperaturwirkungsgrad

	Winter					Sommer		
Außen Temperatur °C	-23	-15	-10	-5	0	25	30	35
Zulufttemp. nach Rückgewinnung, °C	15,7	16,2	16,5	17,2	18,0	22,5	23,4	24,4

Innen +22° C, 20 % RH.

Changeover Wasser/ DX Heiz- Kühlregister (HCW/HCDX)

	Winter	Sommer	Winter	Sommer
Wassertemperatur VL/RL, °C	60/40	7/12	-	-
Kondensierung/Verdampfung T, °C	-	-	45	45/5
Leistung, kW	4,2	12,4	3,1	10,0
Maximale Kapazität, kW	13,4	12,9	6,9	12,0
Druckverlust, kPa	1	50	-	-
Temperatur Ein-/Austritt, °C	15,7 / 22	30 / 18,0	15,7 / 22	30 / 18
Anschlüsse, "/ mm		¾		½ / 22

Sommer: +30 °C/ 50%; HCW – 2200 m³/h; DX – 1450 m³/h

Ausführung Rechts (R1)

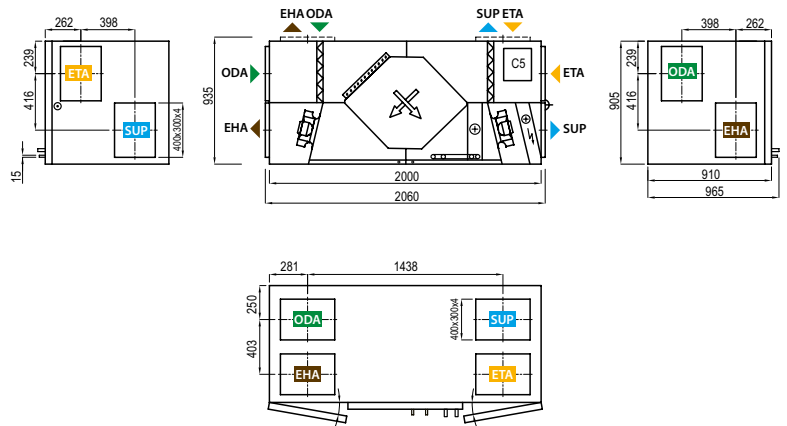

Ausführung Links (L1)

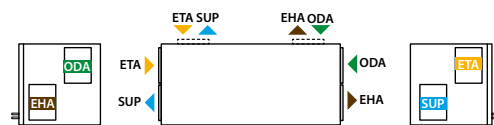

▶ ODA – Außenluft ▶ SUP – Zuluft ▶ ETA – Abluft ▶ EHA – Fortluft

Verso CF 2500 F C5

Nennluftvolumenstrom konform zu ErP 2018, m³/h	2542
Nennluftvolumenstrom konform zu ErP 2018, l/s	706
Leistung Elektroheizregister, kW / Δt, °C	7,5/8,3
Versorgungsspannung HE, V	3~400
Versorgungsspannung HW, V	1~230
Maximaler Betriebsstrom HE, A	16,9
Maximaler Betriebsstrom HW, A	6,3
Stromversorgungskabel E, mm²	5×2,5
Stromversorgungskabel W, mm²	3×1,5
Elektrische Leistungsaufnahme des Ventilatorantriebs max. Luftvolumenstrom, W	640
Schallleistungspegel, L _{WA,r} dB(A)	62
Schalldruckpegel, L _{PA,r} dB(A), (3 m)	51
Filter Abmessungen B×H×L, mm	888×420×96
Abmessungen der Einheit B×H×L, mm	2000×528×1850
Gehäusedämmung, mm	50
Wartungsabstand, mm	620
Gewicht, kg	340



Leistungsdaten

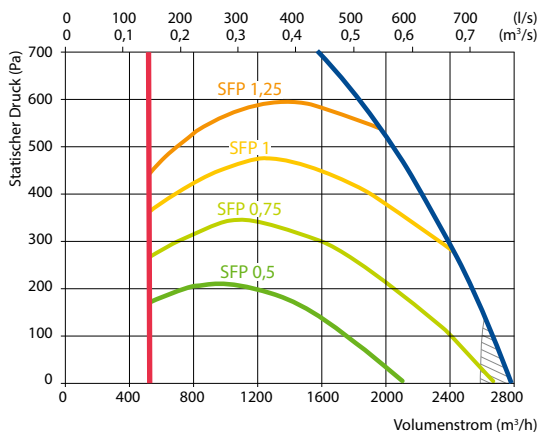

Nicht konform zu Anforderungen der ErP2018

Zubehör

Absperrklappe	SRU-M-700x300+LF24/LM24
Schalldämpfer	ODA/EHA STS-IVR3BA-800-300-700-S SUP/ETA STS-IVR3BA-800-300-1250-S
Heizregister (PWW)	SVK-700x400-2R
PPU	PPU-HW-3R-15-1,6-W2
Kühlregister (PKW)	DCW-2,5-17
2-Wege Ventil	VVP45.25-6,3+SSB161.05HF
DX Kühler	DCF-2,5-17
Kühleinheit	MOU-55HFN8a+KA8140

Montagepositionen



Temperaturwirkungsgrad

Außen Temperatur °C	Winter					Sommer		
	-23	-15	-10	-5	0	25	30	35
Zulufttemp. nach Rückgewinnung, °C	13,9	14,9	15,9	16,6	17,6	22,6	23,6	24,7

Innen +22° C, 20 % RH.

WW-Kanal-Lufterhitzer *

Wassertemperatur VL/RL, °C	Winter		
	80/60	70/50	60/40
Leistung, kW	7,0	7,0	7,0
Durchflussmenge, dm³/h	311	309	308
Druckverlust, kPa	4,8	4,8	4,9
Temperatur Ein-/Austritt, °C	13,9 / 22		
Maximale Kapazität, kW	22,3	18,0	13,6
Anschlüsse, "	½		

* optional

Ausführung Rechts (R1)

Ansicht von Inspektionsseite

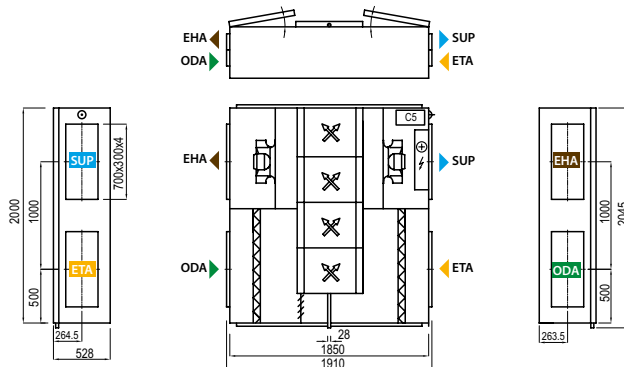

Ausführung Links (L1)



▶ ODA – Außenluft ▶ SUP – Zuluft ▶ ETA – Abluft ▶ EHA – Fortluft

Verso CF 3500 U C5

Nennluftvolumenstrom konform zu ErP 2018, m³/h	3074
Nennluftvolumenstrom konform zu ErP 2018, l/s	854
Leistung Elektroheizregister, kW / Δt, °C	12/9,3
Versorgungsspannung HE, V	3~400
Versorgungsspannung HW, V	3~400
Maximaler Betriebsstrom HE, A	23,4
Maximaler Betriebsstrom HW, A	6,3
Stromversorgungskabel E, mm²	5x4
Stromversorgungskabel W, mm²	5x1,5
Elektrische Leistungsaufnahme des Ventilatorantriebs max. Luftvolumenstrom, W	960
Schalleistungspegel, L _{WA} , dB(A)	54
Schalldruckpegel, L _{PA} , dB(A), (3 m)	43
Filter Abmessungen BxHxL, mm	525x510x46
Abmessungen der Einheit BxHxL, mm	1150x1150x2500
Gehäusedämmung, mm	50
Wartungsabstand, mm	1000
Gewicht, kg	500



Leistungsdaten

Verso CF 3500 UH mit Standardoptionen

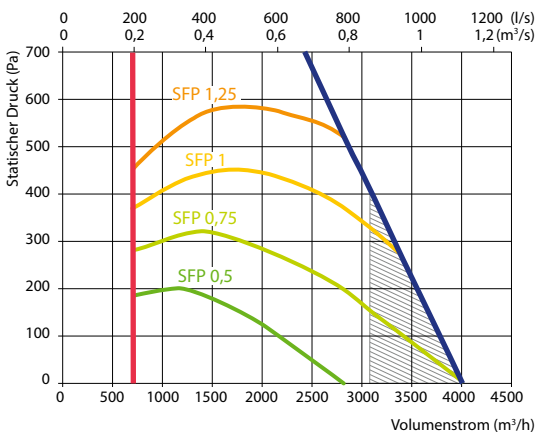

Nicht konform zu Anforderungen der ErP2018

Zubehör

Absperrklappe	H	SRU-M-400x500+LF24/LM24
	V	SRU-M-500x400+LF24/LM24
Schalldämpfer	ODA/EHA	STS-IVR3BA-800-500-700-S
	SUP/ETA	STS-IVR3BA-800-500-1250-S
PPU		PPU-HW-3R-15-2,5-W2
Kühlregister (PKW)		DCW-4,0-27
2-Wege Ventil		VVP45.25-6,3+SSB161.05HF
DX Kühler		DCF-4,0-27-2
Kühleinheit		2xMOU-48HFN8a+KA8140

Temperaturwirkungsgrad

	Winter					Sommer		
Außen Temperatur °C	-23	-15	-10	-5	0	25	30	35
Zulufttemp. nach Rückgewinnung, °C	14,0	15,0	15,9	16,3	17,4	22,6	23,7	24,8
Innen +22°C, 20 % RH.								

Changeover Wasser/ DX Heiz- Kühregister (HCW/HCDX)

	Winter		Sommer	
Wassertemperatur VL/RL, °C	60/40	7/12	-	-
Kondensierung/Verdampfung T, °C	-	-	45	45/5
Leistung, kW	9,5	8,4	8,2	21,8
Maximale Kapazität, kW	18,7	10,0	18,3	30,9
Druckverlust, kPa	3,6	25,1	-	-
Temperatur Ein-/Austritt, °C	14,0 / 22	30 / 24	14,0 / 22	30 / 18
Anschlüsse, " / mm	¾		2x¾/2x22	

Sommer: 30°C / 50%; DX/HCW – 3150 m³/h

Ausführung Rechts (R1)

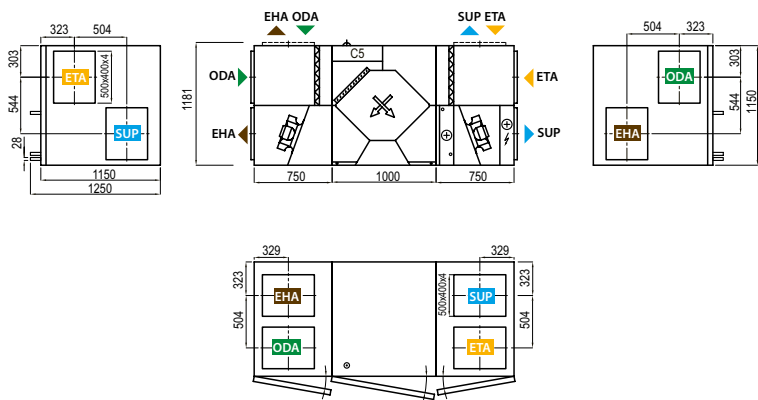

Ausführung Links (L1)

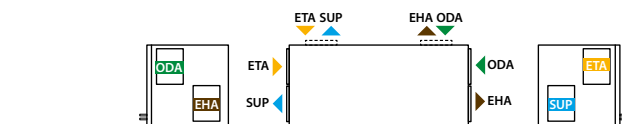

▶ ODA – Außenluft ▶ SUP – Zuluft ▶ ETA – Abluft ▶ EHA – Fortluft

Verso CF 5000 V C5

Nennluftvolumenstrom konform zu ErP 2018, m³/h	5025
Nennluftvolumenstrom konform zu ErP 2018, l/s	1396
Leistung Elektroheizregister, kW / Δt, °C	15/6,9
Versorgungsspannung HE, V	3~400
Versorgungsspannung HW, V	3~400
Maximaler Betriebsstrom HE, A	29,7
Maximaler Betriebsstrom HW, A	8,3
Stromversorgungskabel E, mm²	5x6
Stromversorgungskabel W, mm²	5x1,5
Elektrische Leistungsaufnahme des Ventilatorantriebs max. Luftvolumenstrom, W	1850
Schallleistungspegel, L _{WA} , dB(A)	52
Schalldruckpegel, L _{PA} , dB(A), (3 m)	41
Filter Abmessungen BxHxL, mm	650x450x92
Abmessungen der Einheit BxHxL, mm	1400x1541x2315
Gehäusedämmung, mm	45
Wartungsabstand, mm	1500
Gewicht, kg	680



Leistungsdaten

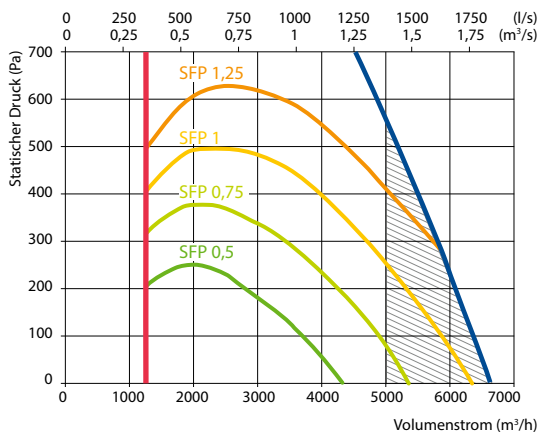

Nicht konform zu Anforderungen der ErP2018

Zubehör

Absperrklappe	SRU-M-1100x300+LF24/LM24
Schalldämpfer	ODA/EHA STS-IXY5BU-1250-300-700-S
	SUP/ETA STS-11XAMR-1250-300-1250-S
PPU	PPU-HW-3R-20-4-W2
Kühlregister (PKW)	DCW-4,5-30
2-Wege Ventil	VVP45.25-10.0+SSC161.05HF
DX Kühler	DCF-4,5-31-2
Kühleinheit	2xMOU-55HFN8a+KA8140

Temperaturwirkungsgrad

	Winter					Sommer		
Außen Temperatur °C	-23	-15	-10	-5	0	25	30	35
Zulufttemp. nach Rückgewinnung, °C	14,8	15,7	16,2	17	17,9	22,6	23,5	24,4

Innen +22° C, 20 % RH.

Changeover Wasser/ DX Heiz- Kühlregister (HCW/HCDX)

	Winter		Sommer	
Wassertemperatur VL/RL, °C	60/40	7/12	-	-
Kondensierung/Verdampfung T, °C	-	-	45	45/5
Leistung, kW	12,2	31,2	12,2	33,7
Maximale Kapazität, kW	40,6	38,6	25,7	35,2
Druckverlust, kPa	1	27,5	-	-
Temperatur Ein-/Austritt, °C	14,8 / 22	30 / 18	14,8 / 22	30 / 18
Anschlüsse, "/ mm	1 ¼		2x½/2x22	

Ausführung Rechts (R1)

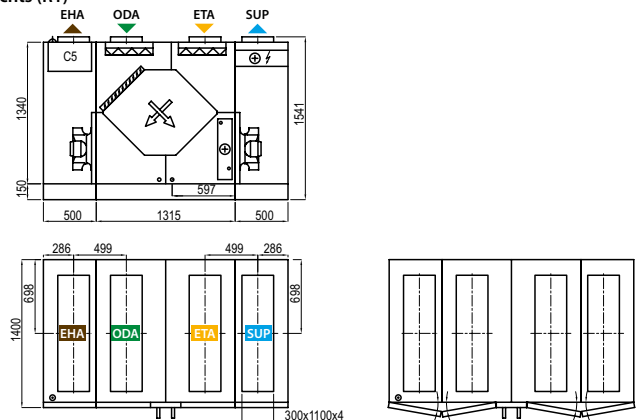

Ausführung Links (L1)

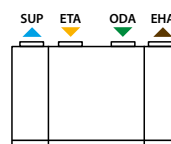

- ▶ ODA – Außenluft
- ▶ SUP – Zuluft
- ▶ ETA – Abluft
- ▶ EHA – Fortluft

Verso CF 5000 H C5

Nennluftvolumenstrom konform zu ErP 2018, m³/h	4605
Nennluftvolumenstrom konform zu ErP 2018, l/s	1279
Leistung Elektroheizregister, kW / Δt, °C	15/6,9
Versorgungsspannung HE, V	3~400
Versorgungsspannung HW, V	3~400
Maximaler Betriebsstrom HE, A	29,7
Maximaler Betriebsstrom HW, A	8,3
Stromversorgungskabel E, mm²	5×6
Stromversorgungskabel W, mm²	5×1,5
Elektrische Leistungsaufnahme des Ventilatorantriebs max. Luftvolumenstrom, W	2263
Schalleistungspegel, L _{WA} , dB(A)	52
Schalldruckpegel, L _{PA} , dB(A), (3 m)	41
Filter Abmessungen B×H×L, mm	650×530×92
Abmessungen der Einheit B×H×L, mm	1410×1250×2327
Gehäusedämmung, mm	50
Wartungsabstand, mm	1450
Gewicht, kg	684

NEU



C5.1

Leistungsdaten

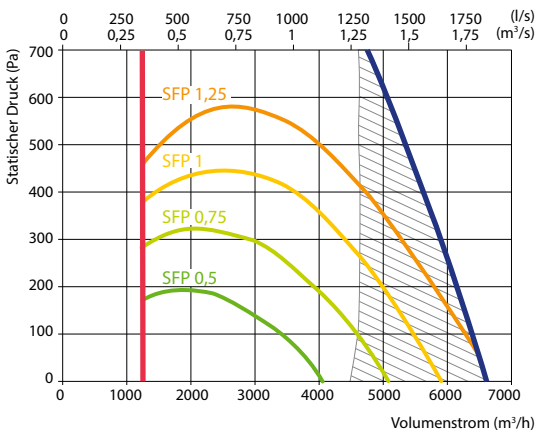

▨ Nicht konform zu Anforderungen der ErP2018

Zubehör

Absperrklappe	SRU-M-1100x400+LF24/LM24
Schalldämpfer	ODA/EHA STS-BJIM8G-1100-400-700-S
	SUP/ETA STS-IIJKBO-1100-400-1000-S
PPU	PPU-HW-3R-20-4-W2
Kühlregister (PKW)	DCW-4,5-30
2-Wege Ventil	VVP45.25-10.10+SSC161.05HF
DX Kühler	DCF-4,5-31-2
Kühleinheit	(2x) MOU-55HFN8a+KA8140

Temperaturwirkungsgrad

	Winter					Sommer		
Außen Temperatur °C	-23	-15	-10	-5	0	25	30	35
Zulufttemp. nach Rückgewinnung, °C	14,9	15,8	16,3	17	18	22,5	23,5	24,3
Innen +22° C, 20 % RH.								

Changeover Wasser/ DX Heiz- Kühlregister (HCW/HCDX)

	Winter	Sommer	Winter	Sommer
Wassertemperatur VL/RL, °C	60/40	7/12	-	-
Kondensierung/Verdampfung T, °C	-	-	45	45/5
Leistung, kW	11,1	26,4	11,1	31,9
Maximale Kapazität, kW	37,7	34	23,7	39,7
Druckverlust, kPa	1	18	-	-
Temperatur Ein-/Austritt, °C	14,9 / 22	30 / 18	14,9 / 22	30 / 18
Anschlüsse, " / mm	R1 ¼		2x¾/2x22	

Ausführung Rechts (R1)

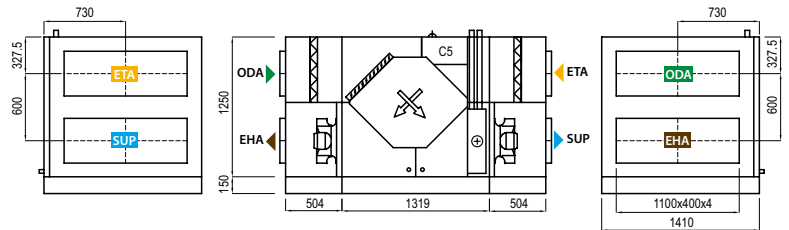

Ausführung Links (L1)

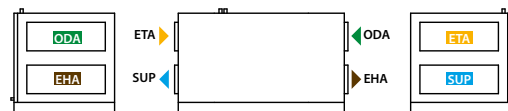

▶ ODA – Außenluft ▶ SUP – Zuluft ▶ ETA – Abluft ▶ EHA – Fortluft

Verso S Standard

Lüftungsgeräte zur Deckenmontage



Größe und Leistung der Verso S Standard Geräte

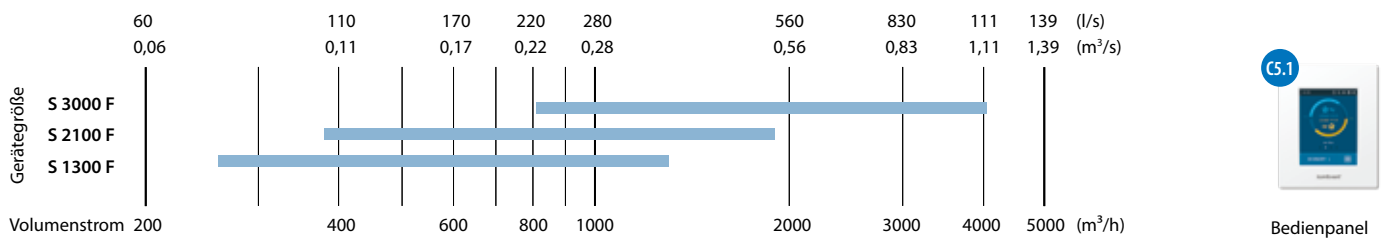

Ausführungen der Verso S Standardgeräte

Gerätegröße	Zuluft Filterklasse	Heizsystem		Kühlsystem		Steuerungssystem
	ePM1 60%	HE	HW	HCW	HCDX	C5
Verso S 1300 F	●	○	○	△	△	●
Verso S 2100 F	●	○	○	△	△	●
Verso S 3000 F	●		●	△	△	●

- Standardausführung
- Optional möglich
- △ gesondert zu bestellen Kanalregister Heizen/Kühlen

Die Markierungen werden auf S. 7 erläutert.

Technische Daten

Verso S Geräte	1300 F	2100 F	3000 F
Nominaler Volumenstrom, m³/h	1350	2210	3915
Elektrische Leistungsaufnahme des Ventilatorantriebs Bezugsluftvolumenstrom, W	236	337	629
Schalldruckpegel L _{PA} , dB(A), Entfernung vom Gehäuse -3 m	58	55	52
Filter Abmessungen BxHxL, mm	558x287x46	858x287x46	2x450x480x96
Gewicht, kg	46	73	130

Gerätegröße / Abmessungen (mm)	L	L1	H	H1	B	B1	B2	Luftkanäle
Verso S 1300 F	893	953	350	154	700	332,5	332,5	500x200 (2x)
Verso S 2100 F	893	953	350	154	1000	475	475	800x200 (2x)
Verso S 3000 F	1160	1227	555	250	1015	507,5	357,5	600x400 (2x)

Montagepositionen

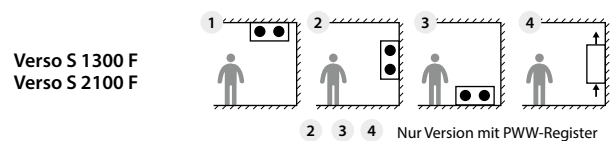

Verso S 3000 F

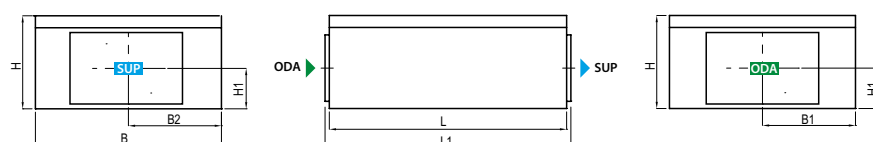
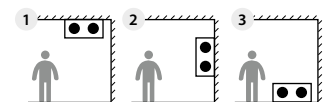

▶ ODA – Außenluft ▶ SUP – Zuluft

Detaillierte technische Eigenschaften der Geräte können in der VERSO Auslegungsoftware ermittelt werden.



VERSO PRO

Modulare Lüftungsgeräte für die gewerbliche Lüftung.

Volumenstrombereich: 1000–40 000 m³/h.

Die Serie der VERSO Pro Lüftungsgeräte besteht aus zwei robusten Gehäusearten: rahmenlos (Größe 10...70) und verstärkte Rahmenausführung (Größe 80...100). Beide Ausführungen sind modular aufgebaut, daher sind kundenspezifische und flexible Konfigurationen möglich. Die hocheffizienten Komponenten der VERSO Pro Lüftungsgeräte garantieren beste Leistung und hohe Energieeinsparungen. Folglich sind die Einsatzzwecke breit angelegt: von kleinen Büroflächen bis zu großen Einkaufszentren oder Industriekomplexen.



VERSO PRO2

Moderne und hocheffiziente modulare Lüftungsgeräte.

Volumenstrombereich: 1000–40 000 m³/h.

Die Serie VERSO Pro2 nutzt die neuesten Technologien, um die besten Energiespar- und Betriebsparameter zu gewährleisten. Dank des patentierten Gehäusedesigns wurden die überragenden Leistungsklassen T2/TB1/L1/D1 erreicht.

Die Serie VERSO Pro2 ermöglicht mehr als 1,6 Millionen Kombinationsmöglichkeiten für einfache und hochkomplexe Projekte, wie z.B. Geschäftsgebäude, Einkaufszentren, Sportarenen, Kinos und Theatern, Hotels, Flughäfen, Logistikzentren, Industrie.



PATENTIERTES PRO2 GEHÄUSE – ÜBERLEGENE LEISTUNG

Fortschrittliche PVC Profiltechnologie garantiert hervorragende Gehäuseeigenschaften: minimale Engergieverluste, geringsten Schallpegel, höchste Dichtheit und mechanische Stabilität.



Wärmebrückenfaktor



Gehäuse Leckage

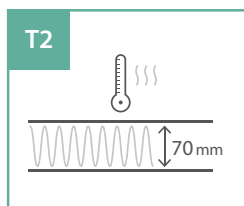

Wärmedurchgangszahl

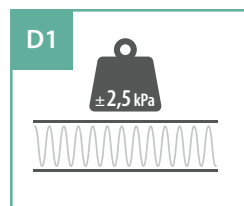

Mechanische Stabilität

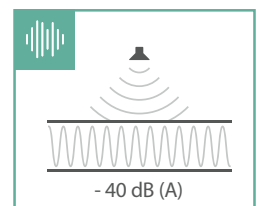

Gehäusedämmung

VERSΟ Pro, VERSΟ Pro2 Design

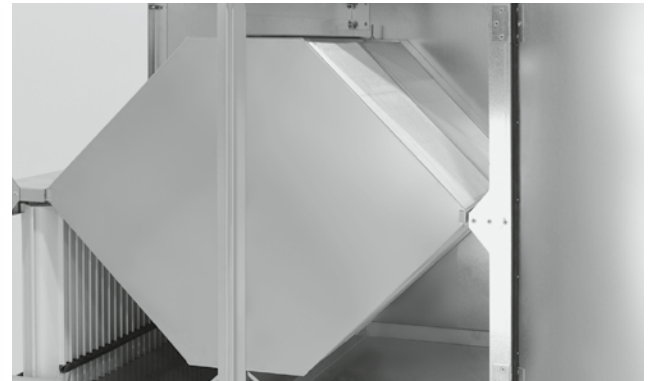
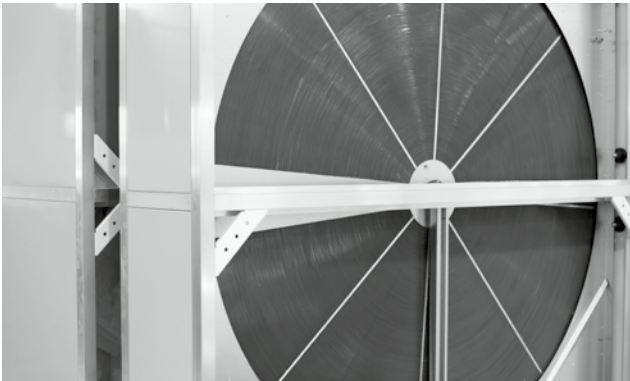

WÄRMETAUSCHER

Rotationswärmetauscher

Werden in der Verso R Geräteserie verwendet.

Temperatur-Wirkungsgrad – bis zu 85 %.

Mögliche Wellenhöhe: L, ML, SL.

Rotationswärmetauscher Typen:

- Kondensation (Aluminium);
- Kondensation mit Epoxy Beschichtung;
- Sorptionsenthalpie (Aluminium mit Zeolith Beschichtung).

Aluminiumplatten aus seewasserbeständiger Aluminiumlegierung. Die Rotationswärmetauscher Drehzahl wird durch einen Frequenzumrichter gesteuert, je nach Lufttemperatur. Der Wärmetauscher kann mit einem vorinstallierten Reinigungsabschnitt bestellt werden.

Gegenstrom Plattenwärmetauscher

Werden in der Verso CF Geräteserie verwendet.

Temperatur Wirkungsgrad – bis zu 95 % in feuchter Umgebung und bis zu 88 % in trockener Umgebung.

Der Plattenwärmetauscher ist mit einem automatischen Bypass ausgestattet. Aluminium Platten sind mit seewasserbeständigem Aluminium legiert. Der Abstand zwischen den Platten beträgt 2,1 oder 3 mm.

Die Geräte der VERSO Pro2 Serie können mit einem Diffusionsenthalpiegegenstromwärmetauscher ausgeführt werden.

MEHRSTUFIGER FROSTSCHUTZ

Bei kalten Außenlufttemperaturen und hoher Luftfeuchtigkeit, besteht die Gefahr das der Wärmetauscher einfriert. In VERSO Pro und Pro2 Geräten werden verschiedene Frostschutzstrategien eingesetzt:

- Gegenstromwärmetauscher verfügen über integrierte Druckverlustsensoren, die eine Vereisung erkennen und einen Abtaualgorithmus einleiten. Standardmäßig wird bei Frost eine Bypassklappe geöffnet und die warme Abluft taut den Wärmetauscher auf. Optional kann ein "Multi-Level-Bypass" für Lüftungsgeräte mit Gegenstromwärmetauscher bestellt werden. Die Funktion bietet eine segmentierte Bypassklappe, die eine Teilabtauung durchführt und gleichzeitig 2/3 des Wärmetauschers effektiv für Wärmerückgewinnung genutzt werden kann. Hierdurch wird mehr thermische Energie gespart ohne signifikante Steigerung des Heizbedarfs.
- Rotationswärmetauscher frieren in der Regel nicht ein. Allerdings können sich bei hoher Luftfeuchtigkeit in Innenräumen und extrem niedrigen Außenlufttemperaturen Schneekristalle bilden, die den Luftstrom blockieren. Daher werden Effizienzwankungen des Rotationswärmetauschers vorbeugend überwacht und bei sinkender Effizienz wird die Drehgeschwindigkeit verringert um die Oberflächentemperatur im Rotor zu erhöhen.
- Neben den genannten Maßnahmen können auch externe Vorheizregister an die Gerätesteuerung angeschlossen werden um den Betrieb bei sehr extremen Außenbedingungen zu ermöglichen.



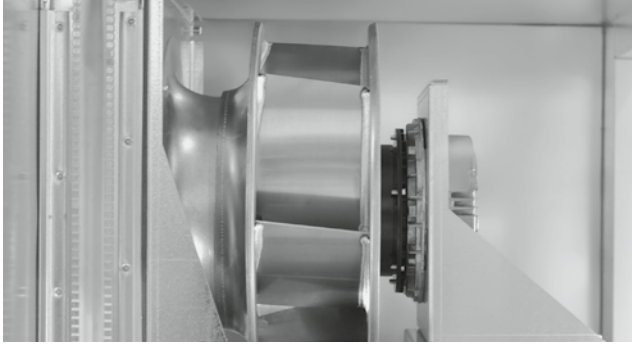

VENTILATOREN

In der VERSO Geräte Serie werden Einbauventilatoren verwendet, wodurch die Geräte sehr leise und stromsparend arbeiten. Die Ventilatoren sind gemäß der ISO 1940 Norm statisch und dynamisch ausgewuchtet; dadurch sind die Vibrationen minimal und das Gerät entspricht allen Anforderungen.

Während des Betriebes verfügt der Ventilator über folgende Eigenschaften:

- Sehr hoher Wirkungsgrad.
- Frequenzumrichter sorgen für eine optimale Leistung.
- Gute akustische Eigenschaften.
- Langlebigkeit: Der Ventilator wird direkt mit dem Elektromotor verbunden; deshalb wird kein Riemenantrieb benötigt und die Wartung vereinfacht.
- Es besteht die Möglichkeit ein Luftstrom Messgerät zu installieren.

Es sind zwei Typen von Motoren für die Ventilatoren erhältlich – Drehstrom-Asynchronmotoren (AC) (400V, 50Hz), gesteuert durch einen Frequenzumrichter, oder elektrisch kommutierten Motoren (EC) mit integrierter Elektroniksteuerung und 100 % Geschwindigkeitssteuerung. Sicherheitskategorie – IP54 gemäß IEC 34-5. Wicklungsisolierungs Kategorie – F. Maximale Betriebstemperatur 40 °C.

Zentrifugalventilator

- Höchste Effizienz des Rades mit rückwärts gekrümmten Schaufeln.
- Statische Effizienz bis zu 80 %.
- Statisch und dynamisch ausbalanciert gemäß Standard ISO 1940.
- Material – Verbundwerkstoff, Aluminium oder lackiertes Stahlblech.

Frequenzumrichter

- Hohe Energie Effizienz – 97 %.
- Geringe Wärmeableitung.
- Speziell entworfene Algorithmen zur optimalen PM Motor Steuerung.

PM Motoren

- Höchste Energie Effizienz – 93 %.
- Ultra Premium IE5 Leistungsklasse gemäß IEC.
- Kompakte Abmessungen und leichtes Gewicht.
- Zahlreiche Steuerungsmöglichkeiten bei hoher Leistung.
- Geringe Wärmeableitung.
- Zuverlässig und Langlebig.
- Kürzeste Amortisationszeit.

Motorwirkungsgradklassen nach IEC *

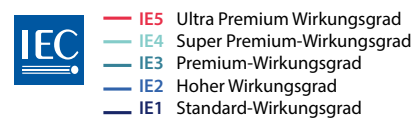
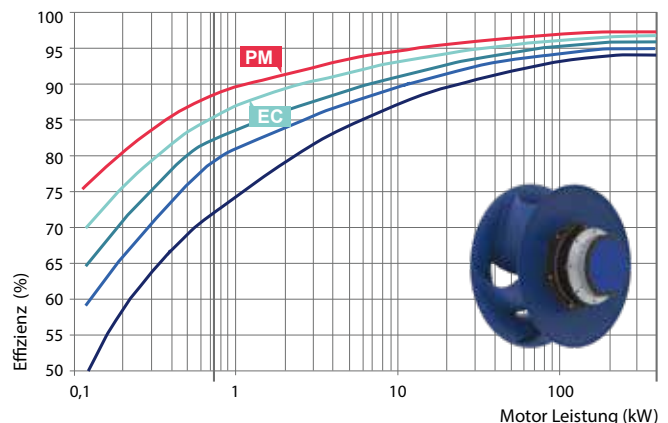

* Internationale Elektronische Kommission

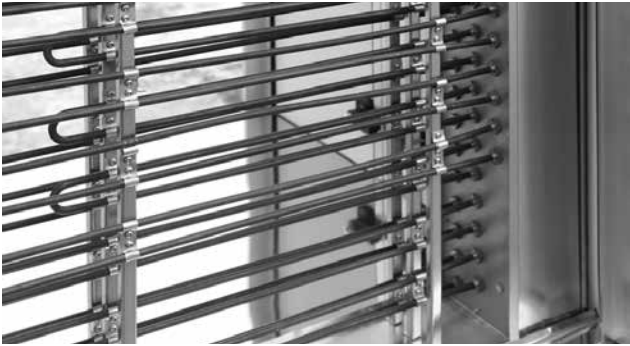

LUFTERHITZER

Wasser-Lufterhitzer

Register bestehen aus Kupferrohren und Aluminiumlamellen (Abstand 2,2; 2,6; 3,0; 3,4 mm). Gehäuse aus verzinktem Stahlblech mit Isolierung aus Mineralwolle. Optional mit Einschraubanschluss für Frostschutzsensor. Kapilar-Frostschutzsensor ebenfalls erhältlich.

- Maximaler Betriebsdruck – 21 bar.
- Maximale Wassertemperatur – +130 °C
- Erhitzte Lufttemperatur bis – +40 °C.

Elektrischer Lufterhitzer

Drei-Phasen Edelstahl-Heizelemente werden in der Produktion eingesetzt. Drei Ebenen Schutz gewährleisten Schutz vor Überhitzung.

- Schutzklasse IP54 gemäß IEC 34-5.
- Erhitzte Lufttemperatur bis +40 °C.

Hinweis: Die genauen elektrischen Lufterhitzer Abmessungen und andere Informationen können in der VERSÖ Lüftungsgeräte- Auswahlsoftware nachgelesen werden. Die Heizelemente haben eine eigene Stromversorgung.



LUFTKÜHLER

Wasser Luftkühler

Register aus Kupferrohren und Aluminiumlamellen (Abstand 2,2; 2,6; 3,0; 3,4 mm). Gehäuse aus verzinktem Stahlblech mit Isolierung aus Mineralwolle. Kühlregister ausgeführt mit Kondensatwanne aus Edelstahl (AISI 304) und Tropfenabscheider. Maximaler Betriebsdruck – 21 bar.

Direkt Verdampfungs Luftkühler

Register aus Kupferrohren und Aluminiumlamellen (Abstand 2,2; 2,6; 3,0; 3,4 mm). Gehäuse aus verzinktem Stahlblech mit Isolierung aus Mineralwolle. Kühlregister ausgeführt mit Kondensatwanne aus Edelstahl (AISI 304) und Tropfenabscheider. Maximaler Betriebsdruck – 42 bar. Leistung der DX Register kann in 2, 3 oder 4 Stufen eingeteilt werden. DX Coils können auch im Heizbetrieb arbeiten.

LUFTKLAPPEN

Die in den Lüftungsgeräten installierten Schließ- Luftklappen sind aus Aluminium oder verzinkten Stahl Lamellen mit Gummidichtung hergestellt.

Steckverbindungen – L20.

Für die Gerätegrößen 60, 70, 80 – L30, 90, 100 – L40.

Die Klappen befinden sich außerhalb des Gerätes, die Klappen können in einem isolierten Luftklappengehäuse geliefert werden.

Standard Dichtheitsklasse 2 Klappenstellantrieb Drehmoment – 4 Nm/m². Höhere Dichtheitsklasse 3 Klappenstellantrieb Drehmoment – 15 Nm/m².



GERÄUSCHDÄMMUNGS ABSCHNITT

Um übermäßige Druckverluste im Lüftungsgerät zu vermeiden, werden Schalldämpfungsabschnitte, die in die Kanäle montiert werden können für die VERSO Geräte angeboten werden. Der Schalldämpfungsabschnitt mit einer Länge von 900 mm kann die Geräuschentwicklung zu den Luftkanälen um 15 bis 20 dB reduzieren, der längere Abschnitt mit einer Länge von 1200 mm um 20 bis 25 dB. Diese Abschnitte entsprechen in Breite und Höhe dem Lüftungsgerät. Schalldämpferkulissen sind in diesem Abschnitt installiert. Die Kulissen sind mit akustischer Mineralsteinwolle gefüllt, umgeben von einer Glasfaserschicht, die im Inneren des Lüftungskanales vorhanden sein sollte. Auf Anfrage kann die Mineralwolle durch Polyesterwatte ausgetauscht werden. Teile des Absorbers können leicht aus hygienischen Gründen durch Trocken- oder Feuchtreinigung aus dem Abschnitt entfernt werden.



LUFTFILTER

Es werden Filter der Klasse G4 bis F9 aus Synthetik verwendet. Auch G4 bis M5 Panelfilter können für den Zuflussstrom ausgewählt werden.

Der Filter Klemm-Mechanismus sorgt für Dichtigkeit und vereinfacht den Filterwechsel.

Interne Drucksensoren messen den Druckverlust an den Filtern in echtzeit und zeigen den Verschmutzungsgrad in Prozent auf dem Bedienpanel an. KOMFOVENT Luftfilter entsprechen dem Standard der ISO 1890:

Taschenfilter ISO 16890	Filterklasse EN 779:2012	Filter Tiefe, mm
Coarse 65%	G4	360
ePM10 60%	M5	500; 635
ePM10 65%	M6	500; 635
ePM1 60%	F7	500; 635
ePM1 85%	F9	500; 635



INSPEKTIONSFENSTER UND BELEUCHTUNG

Inspektionsfenster und Innenbeleuchtung ermöglichen die Überwachung des Betriebs und helfen bei der Durchführung der Wartungsarbeiten in schlecht beleuchteter Umgebung. Der Durchmesser der Kunststofffenster beträgt 200 mm.



KORROSIONSSCHUTZ DES GEHÄUSES

Standard Korrosionsschutzklasse des Gehäuses – C3. Höhere Korrosionsschutzklasse C4 optional verfügbar.



HAUBEN UND AUSSENGITTER

Die Hauben und die Außengitter können zusätzlich auf den Zu- und Abluft Öffnungen der Lüftungsgeräte montiert werden, die für den Betrieb im Freien verwendet werden.



DACH

Ein Dach mit Wasserdrainage kann zusätzlich auf die Lüftungsgeräte, die für den Betrieb im Freien verwendet werden, montiert werden.



TÜRSCHLÖSSER UND GRIFFE

Einfach zu handhabende Türschlösser und Griffe gewährleisten eine sichere Wartung.

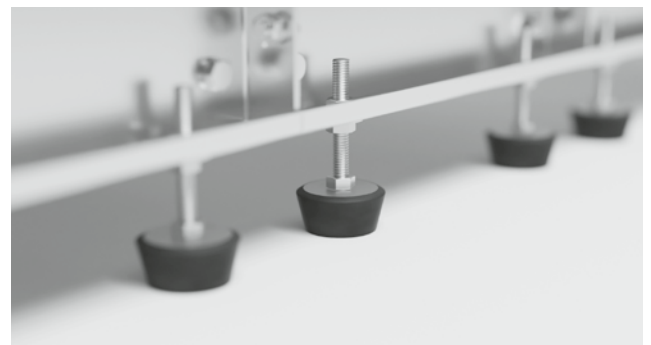

HÖHENVERSTELLBARE FÜSSE

Zusätzliche Montagerahmen für das Lüftungsgerät mit höhenverstellbaren Füßen erleichtern die Ausrichtung des Gerätes.

Größe und Leistung der VERSO Pro, Pro2 Geräte

VERSO R PRO

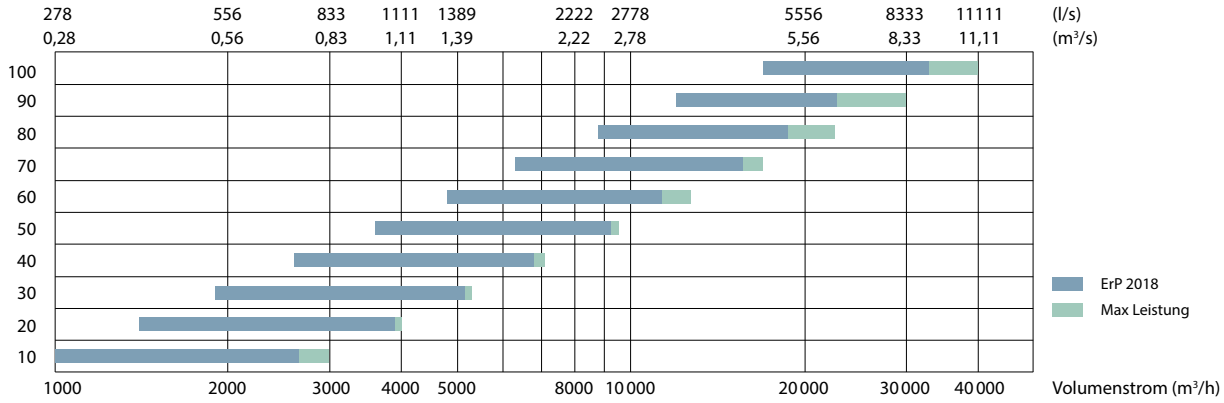

Größe	B	H	L ^{1.1}	L ^{1.2}	L ^{1.3}	L ^{1.4}	b	h	A
10	1000	1000	618	370	435	800	700	300	125
20	1150	1150	751	370	435	800	900	400	125
30	1300	1300	751	370	435	800	1000	500	125
40	1500	1520	751	390	435	800	1200	600	125
50	1700	1715	885	390	435	800	1400	700	125
60	1900	1920	885	390	570	800	1600	800	125
70	2100	2100	885	390	705	800	1800	900	125
80	2300	2420	1250	510	841	830	2000	1000	125
90	2610	2650	1400	550	1040	830	2200	1100	125
100	3770	2420	1250	1400	841	830	3400	1000	125

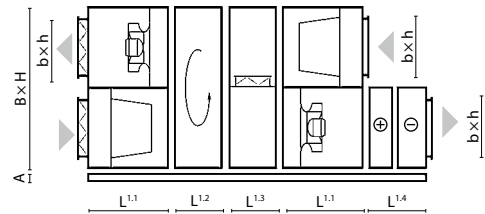

Hinweis: Die Abmessungen und Spezifikationen der Elektro-Heizregister, Warmwasser-Heizregister und Kühler sind im VERSO Auswahlprogramm aufgeführt.

VERSO R PRO2

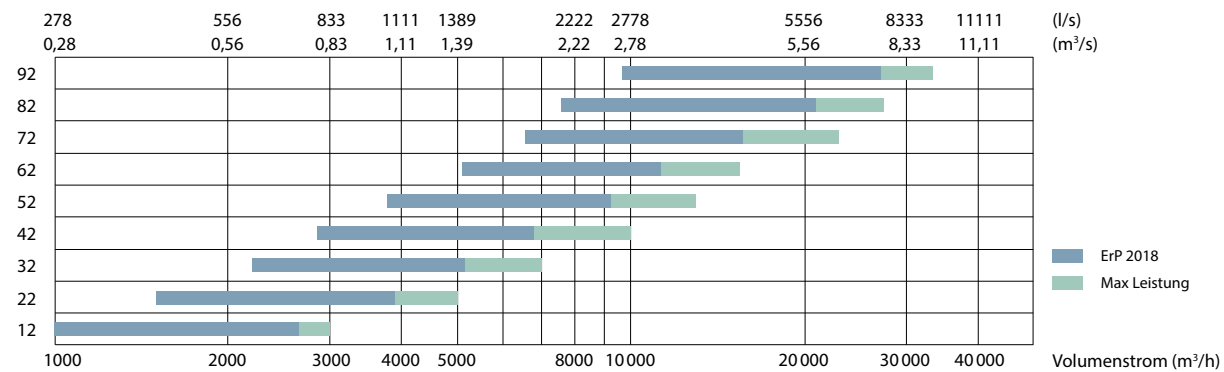

Größe	B	H	L ^{1.1}	L ^{1.2}	L ^{1.3}	L ^{1.4}	b	h	A
12	1054	1054	751	380	515	865	700	300	150
22	1204	1204	751	380	515	865	900	400	150
32	1354	1354	751	380	515	865	1000	500	150
42	1554	1574	751	380	515	865	1200	600	150
52	1754	1769	885	380	515	865	1400	600	150
62	1954	1974	885	380	640	865	1600	700	150
72	2154	2154	885	380	765	865	1800	800	150
82	2360	2440	1250	500	825	1060	2000	1000	125
92	2660	2660	1400	500	1020	1060	2300	1100	125

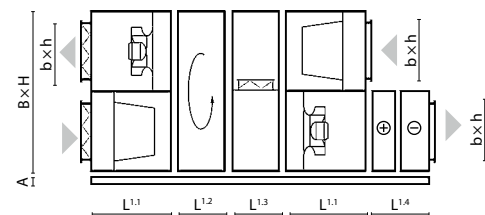

Hinweis: Die Abmessungen und Spezifikationen der Elektro-Heizregister, Warmwasser-Heizregister und Kühler sind im VERSO Auswahlprogramm aufgeführt.

VERSO CF PRO

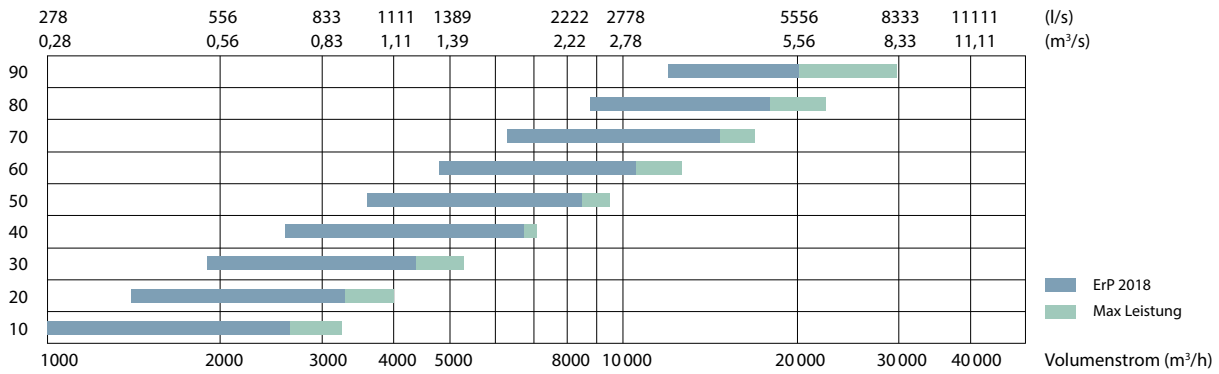

Größe	B	H	L ^{1.1}	L ^{1.2}	L ^{1.3}	b	h	A
10	1000	1000	618	570	435	700	300	125
20	1150	1150	751	645	435	900	400	125
30	1300	1300	751	720	435	1000	500	125
40	1500	1520	751	720	435	1200	600	125
50	1700	1715	885	720	435	1400	700	125
60	1900	1920	885	930	570	1600	800	125
70	2100	2100	885	1020	705	1800	900	125
80	2300	2420	1250	1250	841	2000	1000	125
90	2610	2650	1400	1250	1040	2200	1100	125

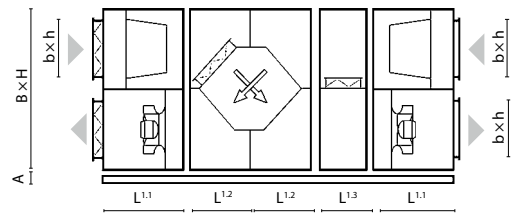

Hinweis: Plattenwärmetaucher der Größen 20 bis 70 bestehen aus zwei Teilen. Die Größen 10, 80 und 90 aus einem Teil. Die Abmessungen und Spezifikationen der Elektro-Heizregister, Warmwasser-Heizregister und Kühler sind im VERSO Auswahlprogramm aufgeführt.

VERSO CF PRO2

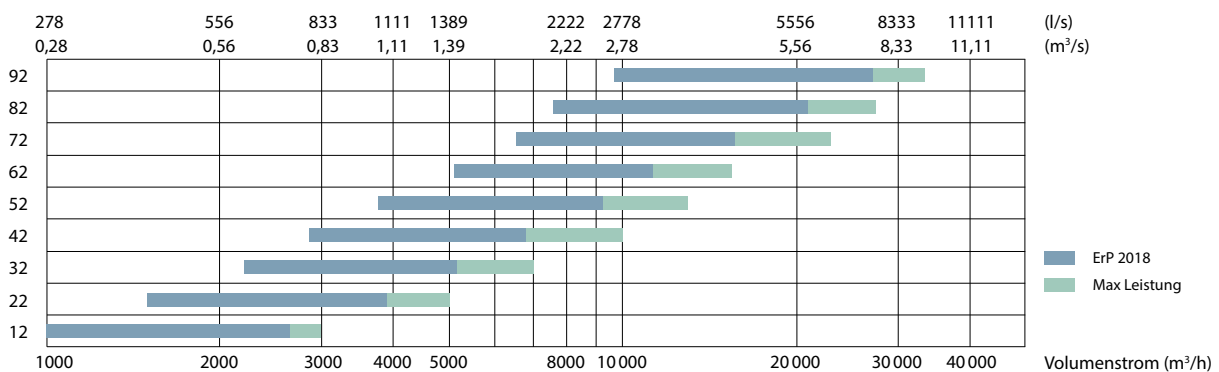

Größe	B	H	L ^{1.1}	L ^{1.2}	L ^{1.3}	b	h	A
12	1054	1204	751	1428	515	700	300	150
22	1204	1354	751	1548	515	900	400	150
32	1354	1574	751	1648	515	1000	500	150
42	1554	1769	751	1934	515	1200	600	150
52	1754	1974	885	2102	515	1400	600	150
62	1954	2154	885	2102	640	1600	700	150
72	2154	2154	885	2102	765	1800	800	150
82	2360	2440	1250	2770	825	2000	1000	125
92	2660	2660	1400	2770	1020	2300	1100	125

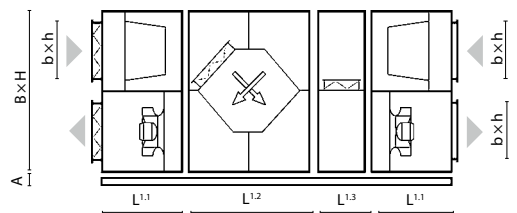

Hinweis: Falls die Daten nicht mit den Daten der Auslegungssoftware übereinstimmen, gelten die Daten in der Auslegungssoftware.

VERSO S PRO

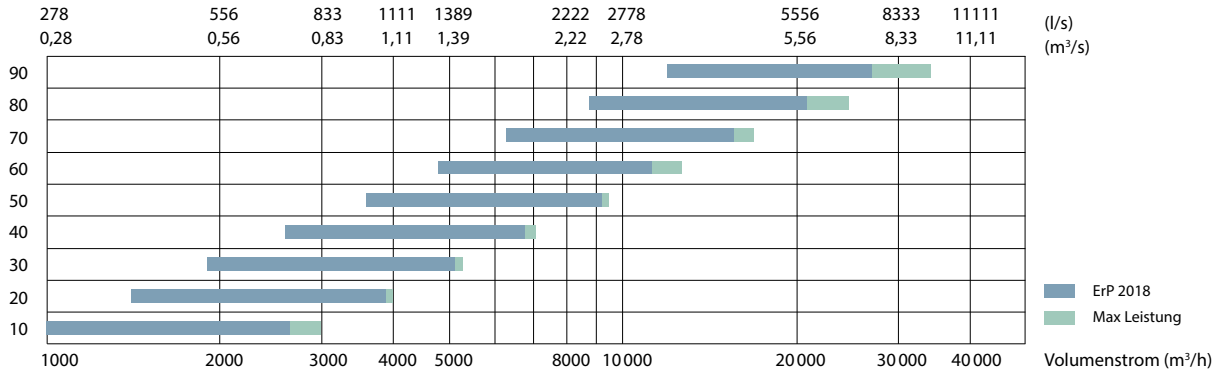

Größe	B	H	L ^{1.1}	L ^{1.2}	L ^{1.4}	b	h	b1	h1	b2	h2	A
10	1000	490	750	705	430	900	400	700	300	700	300	125
20	1150	585	750	705	430	1100	500	900	400	1000	300	125
30	1300	660	750	705	470	1200	600	1000	500	1100	400	125
40	1500	740	750	842	470	1400	700	1200	600	1200	400	125
50	1700	890	750	842	470	1600	800	1400	700	1400	400	125
60	1900	960	750	979	570	1800	900	1600	800	1600	500	125
70	2100	1085	750	979	705	2000	1000	1800	900	1800	600	125
80	2300	1235	750	1250	705	2200	1100	2000	1000	2000	600	125
90	2610	1350	750	1400	705	2500	1200	2200	1100	2200	600	125

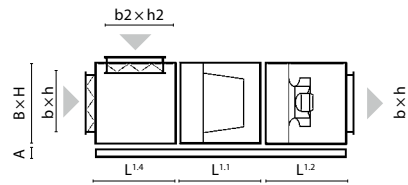

Hinweis: Die Abmessungen und Spezifikationen der Elektro-Heizregister, Warmwasser- Heizregister und Kuehler sind im VERSO Auswahlprogramm aufgefuehrt.

VERSO S PRO2

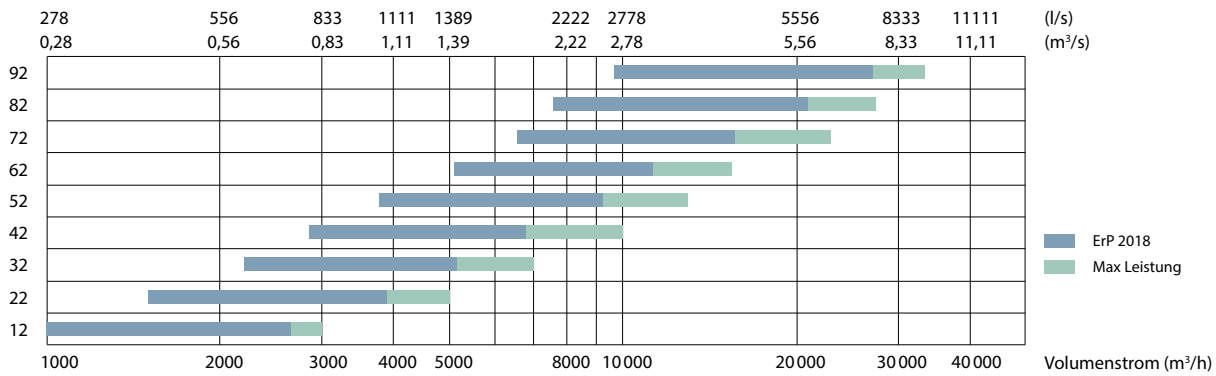

Größe	B	H	L ^{1.1}	L ^{1.2}	b	h	A
12	1054	540	650	1000	700	300	150
22	1204	635	650	1000	900	400	150
32	1354	710	650	1000	1000	500	150
42	1554	790	650	1000	1200	600	150
52	1754	940	650	1000	1400	600	150
62	1954	1040	650	1000	1600	700	150
72	2154	1125	650	1000	1800	800	150
82	2360	1200	705	1250	2000	1000	125
92	2660	1400	705	1400	2300	1100	125

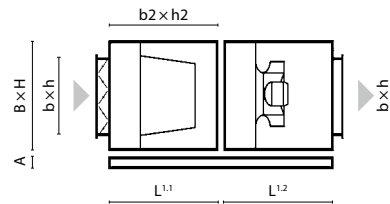

Hinweis: Die Abmessungen und Spezifikationen der Elektro-Heizregister, Warmwasser- Heizregister und Kuehler sind im VERSO Auswahlprogramm aufgefuehrt.

VERSO RA PRO2

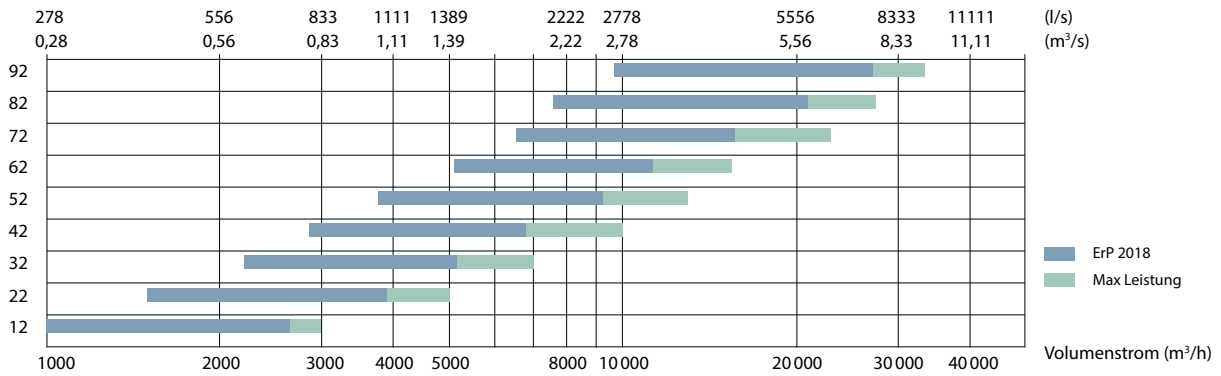

Größe	B	H	L ^{1.1}	L ^{1.2}	L ^{1.3}	L ^{1.4}	b	h	A
12	1054	540	650	1000	840	950	700	300	150
22	1204	635	650	1000	840	950	900	400	150
32	1354	710	650	1000	840	950	1000	500	150
42	1554	790	650	1000	840	950	1200	600	150
52	1754	940	650	1000	840	950	1400	600	150
62	1954	1040	650	1000	840	950	1600	700	150
72	2154	1125	650	1000	840	950	1800	800	150
82	2360	1200	705	1250	830	1060	2000	1000	125
92	2660	1400	705	1400	830	1060	2300	1100	125

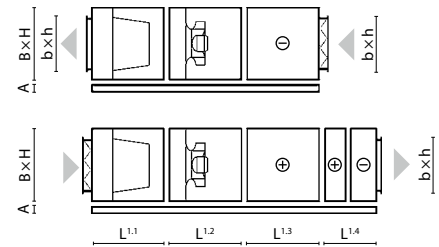

Hinweis: Die Abmessungen und Spezifikationen der Elektro-Heizregister, Warmwasser-Heizregister und Kühler sind im VERSO Auswahlprogramm aufgeführt.



RHP

Steuerung des gesamten
Innenraumklimas



Die innovative Serie von Lüftungsgeräten mit integrierter Wärmepumpe. Bietet alle Supportprozesse für das Innenraumklima

Komfortables Innenraumklima in einem Gerät



Zwei-stufige Wärme/Kühle Rückgewinnung

Um eine maximale Effizienz zu erreichen, sind Komfovent RHP Geräte so entworfen, dass die Energie in zwei Stufen zurück gewonnen wird:

- 1 Stufe **Rückgewinnung bis zu 80%**
den enthalpischen Rotationswärmetauscher
- 2 Stufe **Rückgewinnung bis zu 60%**
die reversible Wärmepumpe

Betriebsbereich

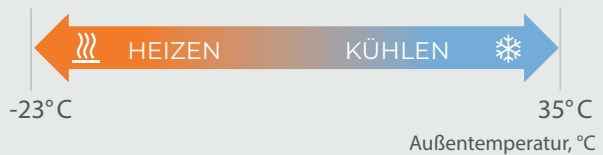

Zahlreiche Möglichkeiten mit RHP:

- Geräteüberwachung und Steuerung über Internet und BMS.
- Sehr hohe Energieeffizienz.
- Einfache Planung, Installation, Betrieb und Wartung.
- Kürzeste Amortisation.
- Einheitliche intelligente Steuerung, vereinfachte Verwaltung.
- Keine Außeneinheit und kein Kühlmittelexperte nötig.

Integriertes Steuerungssystem C5

Automatisches System entwickelt für die Ansprüche von Profis, steuert die thermodynamischen Prozesse und spart Energie. Der Nutzer erhält detaillierte Informationen über den Gerätebetrieb. Verschiedene Modi und Funktionen erlauben die Auswahl des optimalen Betriebsmodus bei maximalen Energieeinsparungen.



Warum Sie sich für RHP Standard entscheiden sollten?

Komfort für das ganze Jahr:

reversibler Heiz- und Kühlbetrieb der Wärmepumpe ermöglicht ein komfortables Innenraumklima.

Mehrwert für das Innenraumklima:

Heizen und Feuchterückgewinnung im Winter, Kühlen und Entfeuchtung im Sommer.

Komfort und Sicherheit:

Kältemittel werksseitig implementiert, keine Klimakennnisse nötig.

Extrem energieeffizient und ressourcensparend:

zweistufige Effizienz durch Rückgewinnung des Rotationswärmetauschers und nachheizen/-kühlen durch die Wärmepumpe.

Umweltfreundlich und schonend:

Nichtozonschädigendes Kältemittel R134A sowie Einhaltung der Einzelkreislaufobergrenze.

"All inclusive" Lösung:

Weder Verflüssigungssatz, Kühler, Rohrsystem noch zusätzliche Arbeiten nötig.

Werksseitig getestet:

bequeme und einfache Plug & Play Installation, Inbetriebnahme und Nutzung.

Intelligente Steuerung:

intelligente, automatische Steuerungsalgorithmen sowie zuverlässige Komponenten sorgen für einen sicheren und effizienten Betrieb.

Sehr kompaktes Design:

spart Platz im Gebäude und erleichtert den Transport.

Exklusive Anschlussmöglichkeiten – 16 Wege*

Ermöglicht den optimalen und rationalen Anschluss der Kanäle. Universelles Design – 16 Kanalanschlussoptionen werden auf S. 60 erklärt.

* Außer Model RHP 400 V.



Größe und Leistung der RHP Standard Geräte

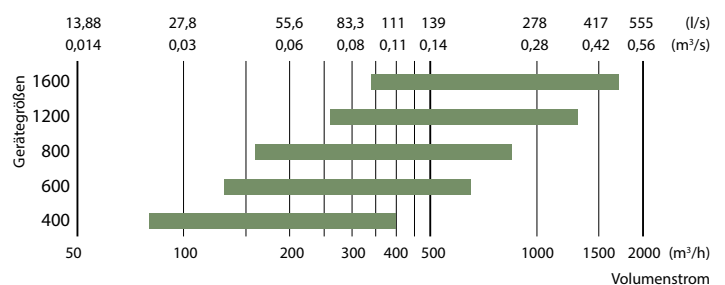

RHP 400 V C5

Nominaler Volumenstrom, m ³ /h	392
Nominaler Volumenstrom, l/s	109
Leistung Elektroheizregister, kW / Δt, °C	1 / 7,5
Versorgungsspannung, V	1~230
Maximaler Betriebsstrom, A	7,6
Stromversorgungskabel, mm ²	3×1,5
Elektrische Leistungsaufnahme des Ventilatorantriebs max. Luftvolumenstrom, W	103
Schalleistungspegel, L _{WA} , dB(A)	54
Schalldruckpegel, L _{PA} , dB(A), (3 m)	43
Filter Abmessungen B×H×L, mm	462×200×46
Abmessungen der Einheit B×H×L, mm	618×1015×712
Gehäusedämmung, mm	30/50
Wartungsabstand, mm	720
Kältemittel R134 A, kg	1,1
Gewicht, kg	106



Leistungsdaten

Gerät mit Standardoptionen

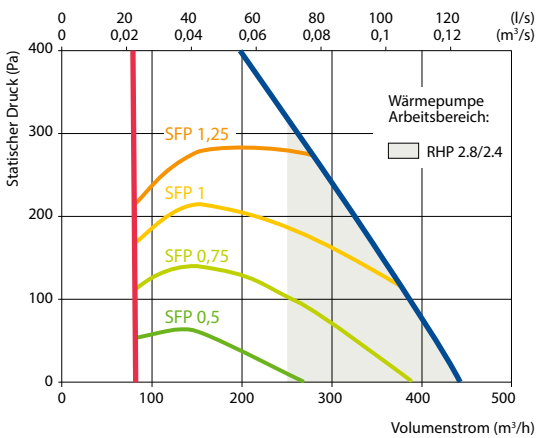

Temperaturwirkungsgrad

Außentemperatur, °C	Winter					Sommer		
	-23	-15	-10	-5	0	25	30	35
Zuluftmp. n. Rückgewinnung, °C	8,9	11,2	12,7	14,1	15,6	22,9	24,3	25,8

Innen +22°C, 20% RH

Ausführung Rechts (R1)

Das Gerät ist nur mit Inspektionsseite rechts erhältlich.

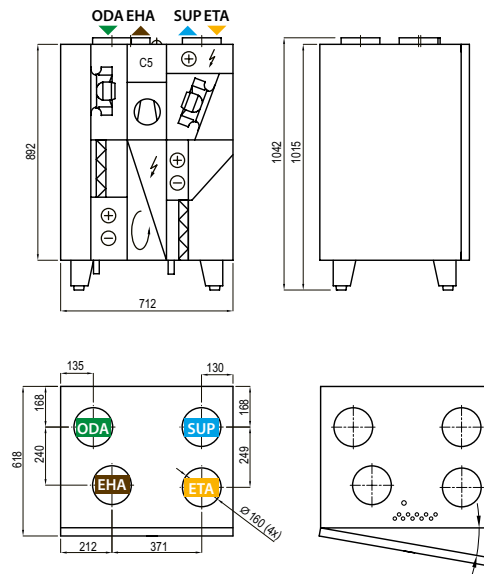

Zubehör

Absperrklappe	AGUJ-M-160+LF24/CM24
Schalldämpfer	ODA/EHA AGS-160-50-600-M
	SUP/ETA AGS-160-50-900-M

▶ ODA – Außenluft ▶ SUP – Zuluft ▶ ETA – Abluft ▶ EHA – Fortluft

Heiz-Betrieb

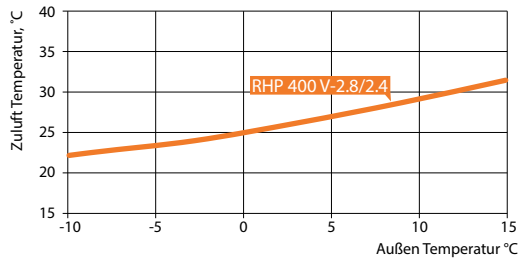

Innen +20°C, 45% RH.

Kühl-Betrieb

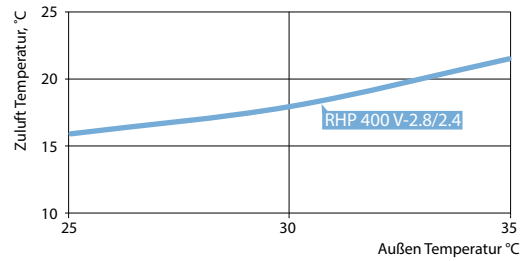

Innen +24°C, 55% RH.

Gesamt (Heizen und Kühlen) – Wärmerückgewinnung + Wärmepumpe.

Parameter Wärmepumpe

	RHP 400 V-2.8/2.4				
	Heizen			Kühlen	
Außentemperatur, °C	7	2	-7	35	27
Außenluftfeuchtigkeit, %	86	84	74	40	45
Raumtemperatur, °C	20	20	20	27	21
Raumluftfeuchtigkeit, %	50	50	45	40	50
Zuluft Temperatur, °C	28,6	26	21,8	20,6	14,5
Leistung Wärmepumpe (Heizen/Kühlen), kW	1,58	1,46	1,27	1,63	1,5
Leistungsverbrauch Wärmepumpe (Heizen/Kühlen), kW	0,45	0,42	0,35	0,51	0,42
System SCOP ^{1,2,3} , normales Klima / System SEER ^{1,2,3}	7,2			3,45	
COP/EER	3,48	3,44	3,68	3,22	3,54

¹ Rotationswärmetauscher Wellenhöhe "L"² Rotationswärmetauscher + Wärmepumpe³ Bedingungen gemäß EN14511

RHP 600 U C5

Nominaler Volumenstrom, m ³ /h	668
Nominaler Volumenstrom, l/s	186
Leistung Elektroheizregister, kW / Δt, °C	1 / 4,4
Versorgungsspannung, V	1~230
Maximaler Betriebsstrom, A	9,6 (RHP 3.7/3)
Maximaler Betriebsstrom, A	10,5 (RHP 4.4/3.8)
Stromversorgungskabel, mm ²	3x1,5
Elektrische Leistungsaufnahme des Ventilatorantriebs max. Luftvolumenstrom, W	150
Schallleistungspegel, L _{WA} , dB(A)	53
Schalldruckpegel, L _{PA} , dB(A), (3 m)	42
Filter Abmessungen BxHxL, mm	500x280x46
Abmessungen der Einheit BxHxL, mm	650x894x1254
Gehäusedämmung, mm	50
Wartungsabstand, mm	600
Kältemittel R134 A, kg	2,08
Gewicht, kg	194



Leistungsdaten

Gerät mit Standardoptionen

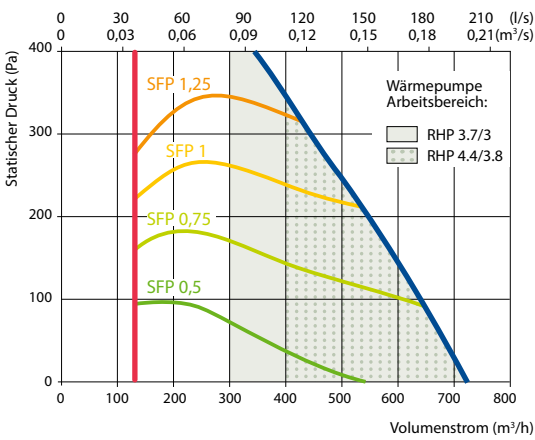

Temperaturwirkungsgrad

	Winter					Sommer		
Außentemperatur, °C	-23	-15	-10	-5	0	25	30	35
Zuluftmp. n. Rückgewinnung, °C	12,5	14,2	15,2	16,3	17,3	22,6	23,7	24,8

Innen +22°C, 20% RH

Ausführung Rechts (R1)

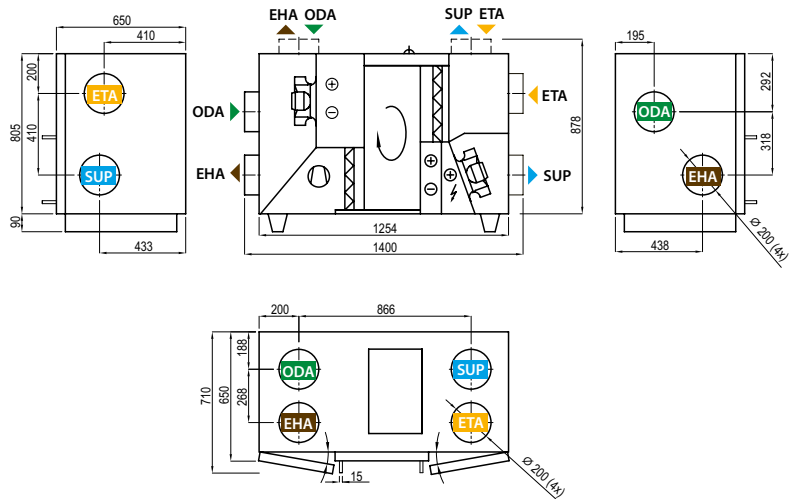

Ausführung Links (L1)

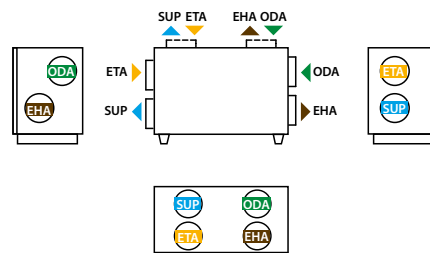

▶ ODA – Außenluft ▶ SUP – Zuluft ▶ ETA – Abluft ▶ EHA – Fortluft

Zubehör

Absperrklappe	AGUJ-M-200+LF24/CM24
Schalldämpfer	ODA/EHA AGS-200-50-600-M
	SUP/ETA AGS-200-50-900-M

Heiz-Betrieb

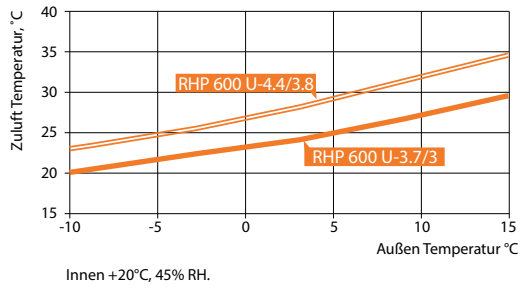

Kühl-Betrieb

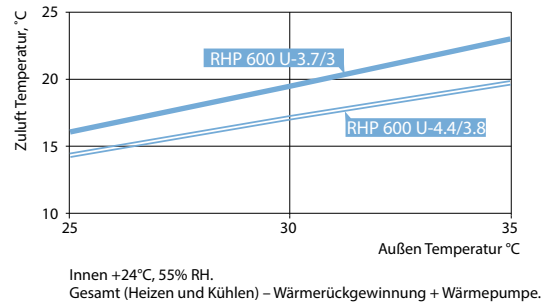

Parameter Wärmepumpe

	RHP 600 U-3.7/3					RHP 600 U-4.4/3.8				
	Heizen			Kühlen		Heizen			Kühlen	
Außentemperatur, °C	7	2	-7	35	27	7	2	-7	35	27
Außenluftfeuchtigkeit, %	86	84	74	40	45	86	84	74	40	45
Raumtemperatur, °C	20	20	20	27	21	20	20	20	27	21
Raumluftfeuchtigkeit, %	50	50	45	40	50	50	50	45	40	50
Zuluft Temperatur, °C	25	23,2	20	20,6	14,8	27,9	25,9	22,2	18,8	13,2
Leistung Wärmepumpe (Heizen/Kühlen), kW	1,67	1,51	1,24	1,8	1,68	2,34	2,21	1,74	2,37	2,92
Leistungsverbrauch Wärmepumpe (Heizen/Kühlen), kW	0,4	0,38	0,34	0,43	0,38	0,62	0,53	0,52	0,68	0,63
System SCOP ^{1,2,3} , normales Klima / System SEER ^{1,2,3}	13,3			4,52		9,7			4,7	
COP/EER	4,21	4	3,62	4,19	4,46	3,77	4,18	3,33	3,49	4,62

¹ Rotationswärmetauscher Wellenhöhe "L"² Rotationswärmetauscher + Wärmepumpe³ Bedingungen gemäß EN14511

RHP 800 U C5

Nominaler Volumenstrom, m ³ /h	860
Nominaler Volumenstrom, l/s	239
Leistung Elektroheizregister, kW / Δt, °C	2 / 6,8
Versorgungsspannung, V	3~400
Maximaler Betriebsstrom, A	8,6 (RHP 5.3/4.7)
Maximaler Betriebsstrom, A	8,6 (RHP 6.1/5.8)
Stromversorgungskabel, mm ²	5x1,5
Elektrische Leistungsaufnahme des Ventilatorantriebs max. Luftvolumenstrom, W	155
Schallleistungspegel, L _{WA} , dB(A)	53
Schalldruckpegel, L _{PA} , dB(A), (3 m)	42
Filter Abmessungen BxHxL, mm	750x400x46
Abmessungen der Einheit BxHxL, mm	910x986x1505
Gehäusedämmung, mm	50
Wartungsabstand, mm	800
Kältemittel R134 A, kg	3,1
Gewicht, kg	255



Leistungsdaten

Gerät mit Standardoptionen

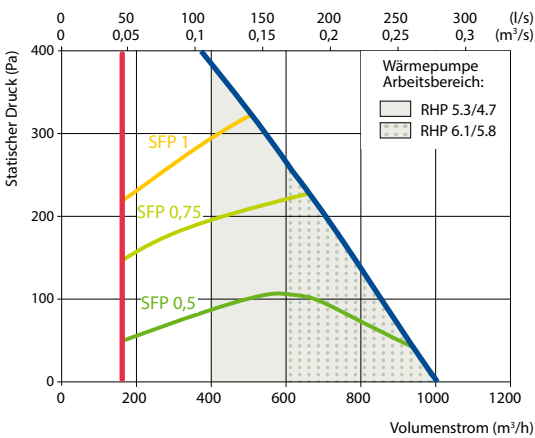

Temperaturwirkungsgrad

	Winter					Sommer		
Außentemperatur, °C	-23	-15	-10	-5	0	25	30	35
Zuluftmp. n. Rückgewinnung, °C	14,2	15,6	16,5	17,3	18,2	22,5	23,4	24,2

Innen +22°C, 20% RH

Ausführung Rechts (R1)

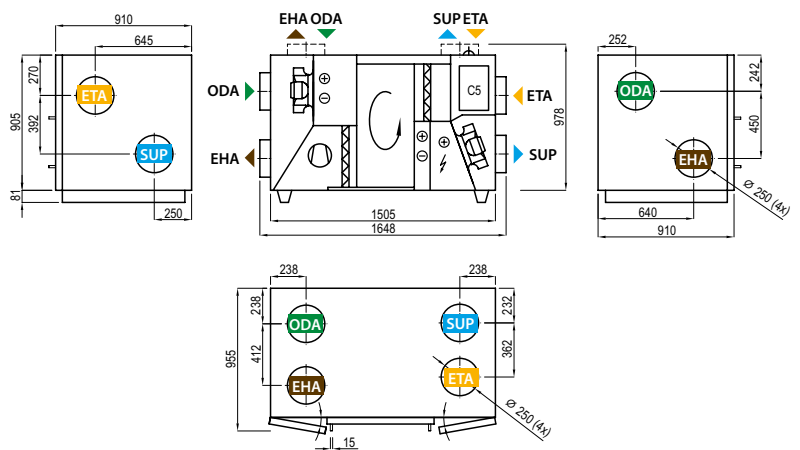

Zubehör

Absperrklappe	AGUJ-M-250+LF24/CM24
Schalldämpfer	ODA/EHA AGS-250-50-600-M
	SUP/ETA AGS-250-50-900-M

Ausführung Links (L1)

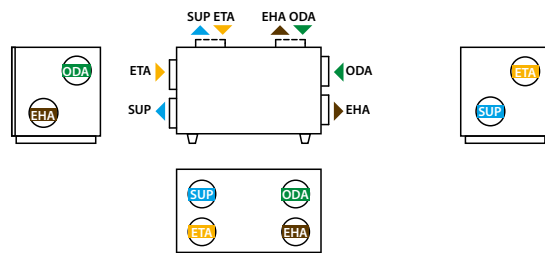

▶ ODA – Außenluft ▶ SUP – Zuluft ▶ ETA – Abluft ▶ EHA – Fortluft

Heiz-Betrieb

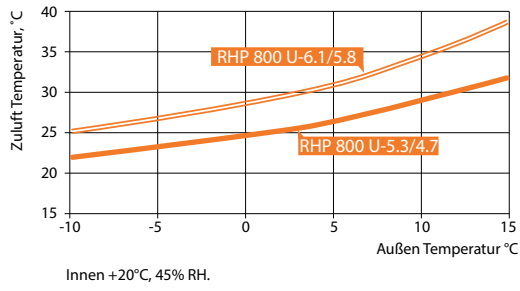

Kühl-Betrieb

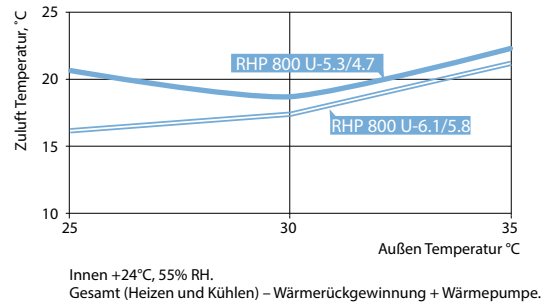

Parameter Wärmepumpe

	RHP 800 U-5.3/4.7					RHP 800 U-6.1/5.8				
	Heizen			Kühlen		Heizen			Kühlen	
Außentemperatur, °C	7	2	-7	35	27	7	2	-7	35	27
Außenluftfeuchtigkeit, %	86	84	74	40	45	86	84	74	40	45
Raumtemperatur, °C	20	20	20	27	21	20	20	20	27	21
Raumluftfeuchtigkeit, %	50	50	45	40	50	50	50	45	40	50
Zuluft Temperatur, °C	26,7	25	21,6	19,1	13,3	29,6	27,5	24	17,1	11,8
Leistung Wärmepumpe (Heizen/Kühlen), kW	2,51	2,35	1,77	2,73	2,55	3,48	3,11	2,47	3,33	3,27
Leistungsverbrauch Wärmepumpe (Heizen/Kühlen), kW	0,54	0,46	0,47	0,65	0,55	0,75	0,7	0,7	0,98	0,84
System SCOP ^{1,2,3} , normales Klima / System SEER ^{1,2,3}	12,82			4,76		9,54			4,71	
COP/EER	4,69	5,1	3,77	4,22	4,68	4,65	4,41	3,51	3,41	3,89

¹ Rotationswärmetauscher Wellenhöhe "L"² Rotationswärmetauscher + Wärmepumpe³ Bedingungen gemäß EN14511

RHP 1200 U C5

Nominaler Volumenstrom, m ³ /h	1300
Nominaler Volumenstrom, l/s	361
Leistung Elektroheizregister, kW / Δt, °C	3 / 6,7
Versorgungsspannung, V	3~400
Maximaler Betriebsstrom, A	13,8
Stromversorgungskabel, mm ²	5x2,5
Elektrische Leistungsaufnahme des Ventilatorantriebs max. Luftvolumenstrom, W	288
Schallleistungspegel, L _{WA} , dB(A)	53
Schalldruckpegel, L _{PA} , dB(A), (3 m)	43
Filter Abmessungen BxHxL, mm	805x400x46
Abmessungen der Einheit BxHxL, mm	905x905x1505
Gehäusedämmung, mm	45
Wartungsabstand, mm	800
Kältemittel R134 A, kg	3,4
Gewicht, kg	270



Leistungsdaten

Gerät mit Standardoptionen

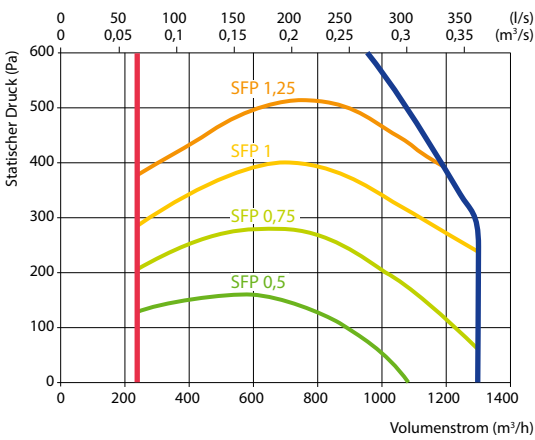

Temperaturwirkungsgrad

	Winter					Sommer		
Außentemperatur, °C	-23	-15	-10	-5	0	25	30	35
Zuluftmp. n. Rückgewinnung, °C	13,5	15,0	15,9	16,9	17,8	22,6	23,5	24,5
Innen +22°C, 20% RH								

Ausführung Rechts (R1)

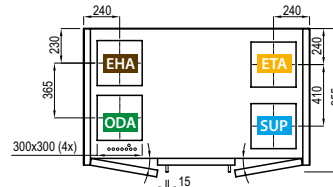
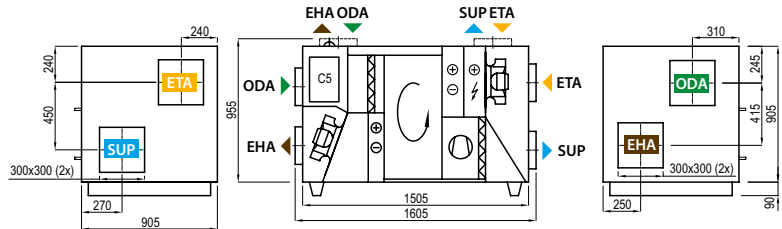

Zubehör

Absperrklappe	SRU-M-300x300+LF24/CM24
Schalldämpfer	ODA/EHA AGS-315-100-900-M SUP/ETA AGS-315-100-1200-M

Ausführung Links (L1)

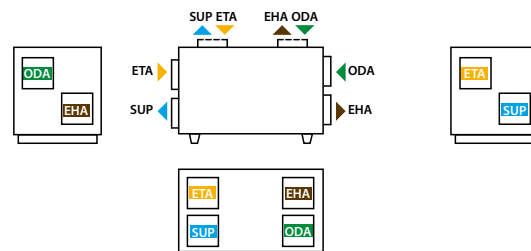

▶ ODA – Außenluft ▶ SUP – Zuluft ▶ ETA – Abluft ▶ EHA – Fortluft

Heiz-Betrieb

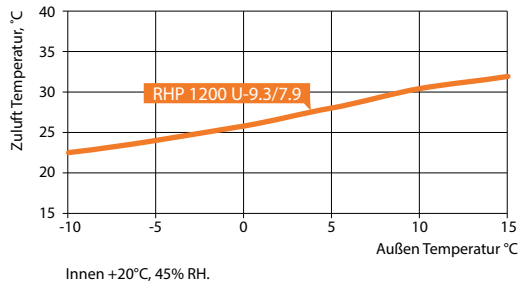

Kühl-Betrieb

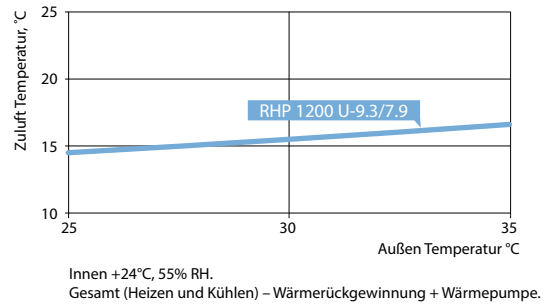

Parameter Wärmepumpe

	RHP 1200 U 9.3/7.9				
	Heizen			Kühlen	
Außentemperatur, °C	7	2	-7	35	27
Außenluftfeuchtigkeit, %	86	84	74	40	45
Raumtemperatur, °C	20	20	20	27	21
Raumluftfeuchtigkeit, %	50	50	45	40	50
Zuluft Temperatur, °C	29,1	27,0	23,9	17,1	12,2
Leistung Wärmepumpe (Heizen/Kühlen), kW	5,11	4,61	3,92	5,31	5,11
Leistungsverbrauch Wärmepumpe (Heizen/Kühlen), kW	0,97	0,89	0,82	1,51	1,24
System SCOP ^{1,2,3} , normales Klima / System SEER ^{1,2,3}	10,45			4,08	
COP/EER	5,27	5,17	4,75	3,51	4,13

¹ Rotationswärmetauscher Wellenhöhe "L"

² Rotationswärmetauscher + Wärmepumpe

³ Bedingungen gemäß EN14511

RHP 1600 U C5

Nominaler Volumenstrom, m ³ /h	1700
Nominaler Volumenstrom, l/s	472
Leistung Elektroheizregister, kW / Δt, °C	3 / 5,2
Versorgungsspannung, V	3~400
Maximaler Betriebsstrom, A	14,4
Stromversorgungskabel, mm ²	5x2,5
Elektrische Leistungsaufnahme des Ventilatorantriebs max. Luftvolumenstrom, W	436
Schallleistungspegel, L _{WA} , dB(A)	55
Schalldruckpegel, L _{PA} , dB(A), (3 m)	45
Filter Abmessungen BxHxL, mm	805x400x46
Abmessungen der Einheit BxHxL, mm	905x905x1505
Gehäusedämmung, mm	45
Wartungsabstand, mm	800
Kältemittel R134 A, kg	3,4
Gewicht, kg	270



Leistungsdaten

Gerät mit Standardoptionen

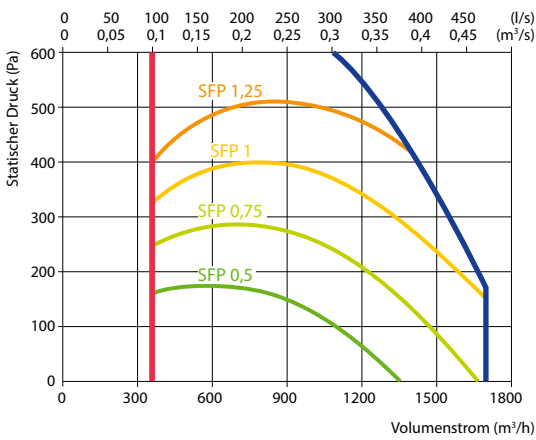

Temperaturwirkungsgrad

	Winter					Sommer		
Außentemperatur, °C	-23	-15	-10	-5	0	25	30	35
Zuluftmp. n. Rückgewinnung, °C	12,4	14,1	15,1	16,2	17,3	22,6	23,7	24,8
Innen +22°C, 20% RH								

Ausführung Rechts (R1)

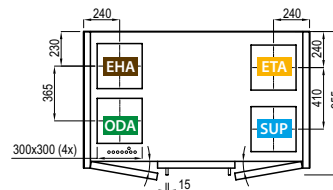
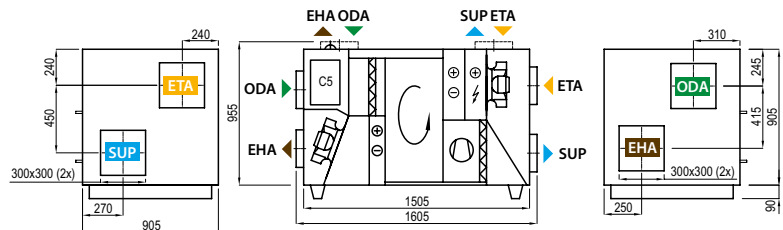

Zubehör

Absperrklappe	SRU-M-300x300+LF24/CM24
Schalldämpfer	ODA/EHA AGS-315-100-900-M SUP/ETA AGS-315-100-1200-M

Ausführung Links (L1)

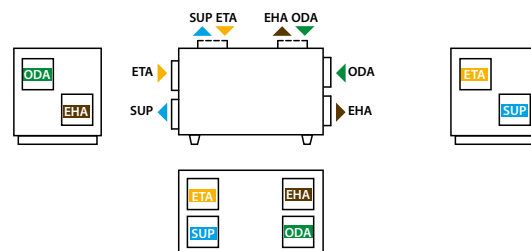

▶ ODA – Außenluft ▶ SUP – Zuluft ▶ ETA – Abluft ▶ EHA – Fortluft

Heiz-Betrieb

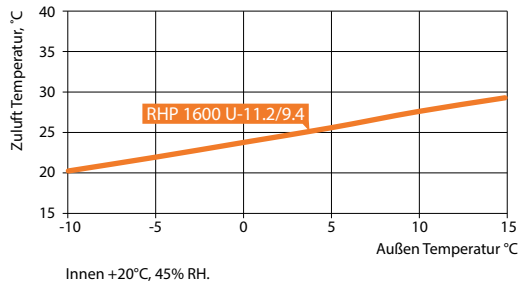

Kühl-Betrieb

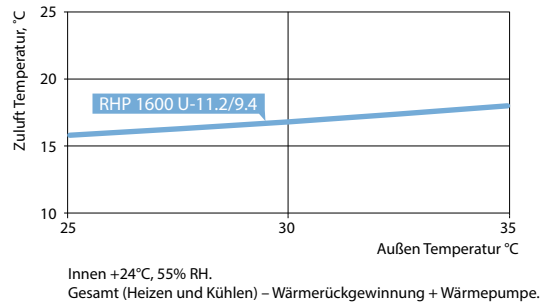

Parameter Wärmepumpe

	RHP 1600 U 11.2/9.4				
	Heizen			Kühlen	
Außentemperatur, °C	7	2	-7	35	27
Außenluftfeuchtigkeit, %	86	84	74	40	45
Raumtemperatur, °C	20	20	20	27	21
Raumluftfeuchtigkeit, %	50	50	45	40	50
Zuluft Temperatur, °C	26,3	24,4	21,1	18,9	13,6
Leistung Wärmepumpe (Heizen/Kühlen), kW	5,26	4,79	3,99	5,73	5,42
Leistungsverbrauch Wärmepumpe (Heizen/Kühlen), kW	0,88	0,83	0,73	1,42	1,14
System SCOP ^{1,2,3} , normales Klima / System SEER ^{1,2,3}	11,9			4,1	
COP/EER	5,95	5,79	5,5	4,04	4,74

¹ Rotationswärmetauscher Wellenhöhe "L"
² Rotationswärmetauscher + Wärmepumpe
³ Bedingungen gemäß EN14511

RHP Pro
RHP Pro2



Vorteile der RHP Pro / Pro2 Geräte

"Plug and Play" Lösung

Werkseitig mit Kältemittel befüllt und vor Auslieferung vollständig im Kühl-/Heizbetrieb getestet. Kein Kältespezialist für Installation und Inbetriebnahme benötigt.

Inverter Verdichter

Inverter Verdichter werden für die genaue Regulierung und Aufrechterhaltung der Zulufttemperatur genutzt, sie arbeiten energieeffizient und leise.

Elektronisches Expansionsventil

Zur Leistungsregelung der integrierten Wärmepumpe wird ein EEV (elektronisches Expansionsventil) verwendet. Dieses regelt eine stabile Zulufttemperatur und ermöglicht zahlreiche Einstellungen im Gerätebetrieb, sowie der Heiz- und Kühlleistung.

Rotationswärmetauscher mit Sorptionstechnik

In allen RHP werden Rotationswärmetauscher mit Sorptionstechnik durch eine 3Å Zeolithbeschichtung verbaut. Durch die hygroskopischen Eigenschaften dieser Beschichtung wird ein guter Wärme- und Feuchteaustausch gewährleistet. RHP Geräte sorgen so für ein optimales Innenraumklima bei minimalem Energieverbrauch.

Luftfilter

Alle Geräte werden mit großflächigen Filtern mit geringen Druckverlusten bestückt, diese sparen Energie und müssen seltener getauscht werden.

PM/EC Ventilatorenmotoren

In RHP Pro Geräten werden PM (permanent Magnet) und EC (elektrisch kommutiert) Ventilatorenmotoren verbaut, die effizientesten auf dem Markt, entsprechen Ultra Premium IE5 oder Super Premium IE4 Effizienzklassen.

Patentiertes Pro2 Gehäuse – überlegene Leistung

Fortschrittliche PVC Profilvertechnologie garantiert hervorragende Gehäuseeigenschaften: minimale Engergieverluste, geringsten Schallpegel, höchste Dichtheit und mechanische Stabilität.

TB1

Wärmebrückenfaktor



L1

Gehäuse Leckage



T2

Wärmedurchgangszahl

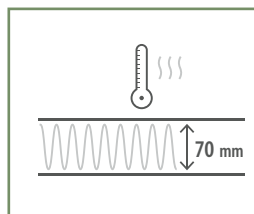

D1

Mechanische Stabilität

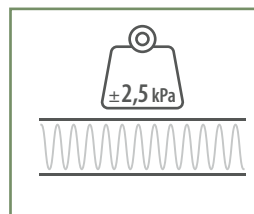

Gehäusedämmung

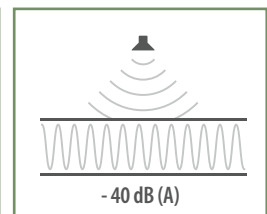

RHP Pro

für große Flächen und benötigte Volumenströme von 500 m³/h bis 25 000 m³/h

Volumenstrom

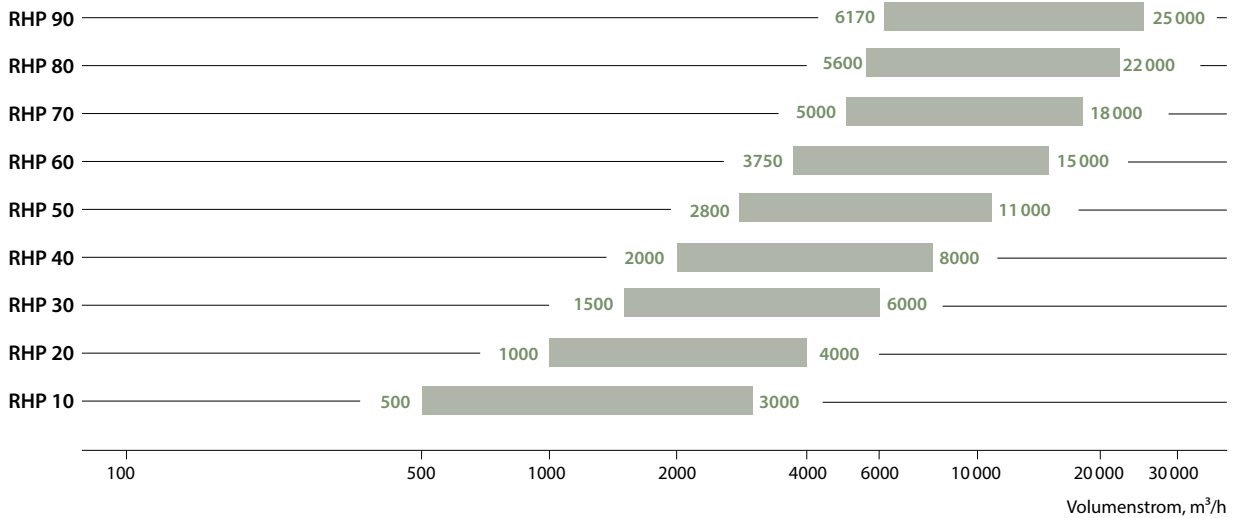

Außen	Innen	Größe	RHP 10	RHP 20	RHP 30	RHP 40	RHP 50	RHP 60	RHP 70	RHP 80	RHP 90
Gemäß Standard nach EN 14511		Max. Volumenstrom, m ³ /h	3000	4000	6000	8000	11000	15000	18000	22000	25000
		Min. Volumenstrom, m ³ /h	500	1000	1500	2000	2800	3750	5000	5600	6170

Heizmodus*

T, °C	-7	20	Heizleistung Total, kW	34	48	68	96	123	161	197	234	277
RH, %	90	40	Zulufttemperatur, °C	24	24	24	24	24	24	24	24	24
			Nominale Leistungsaufnahme Kompressor, kW	2,8	3,9	4,6	8,2	7,4	7,7	10,5	13,3	16,2
			System COP, kW/kW	9,7	10,4	12,8	10,8	15,1	19,2	17,4	16,7	16,3

Kühlmodus*

T, °C	35	27	Kühlleistung Total, kW	18	26	50	54	73	93	115	127	154
RH, %	40	50	Zulufttemperatur, °C	20	20	20	20	20	20	20	20	20
			Nominale Leistungsaufnahme Kompressor, kW	2,7	3,9	7,2	8,8	11,4	12,1	16,2	18,2	23,3
			System EER, kW/kW	5,3	5,5	6,3	5,6	6,0	7,2	6,8	6,7	6,4

* Rotationswärmetauscher Wellenhöhe "L" + Wärmepumpe

Größe	B	H	L ^{1.1}	L ^{1.2}	L ^{1.3}	b	h	A
RHP 10	1000	1000	618	900	250	700	300	125
RHP 20	1150	1150	751	900	250	900	400	125
RHP 30	1300	1300	751	900	250	1000	500	125
RHP 40	1500	1520	751	900	250	1200	600	125
RHP 50	1700	1715	885	900	250	1400	700	125
RHP 60	1900	1920	885	900	250	1600	800	125
RHP 70	2100	2100	885	900	250	1800	900	125
RHP 80	2300	2420	1250	1500	-	2000	1000	125
RHP 90	2610	2650	1400	1500	-	2200	1100	125

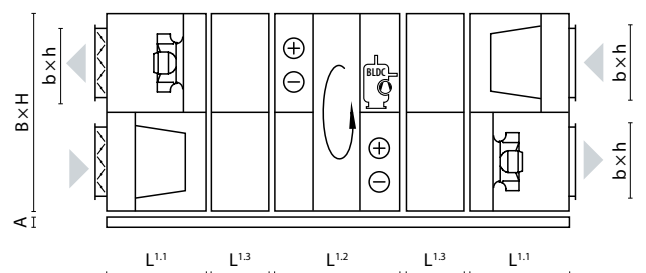

RHP Pro2

für größere Räume und höhere Heiz-/Kühlleistungen von 530 m³/h bis 33 500 m³/h

Volumenstrom

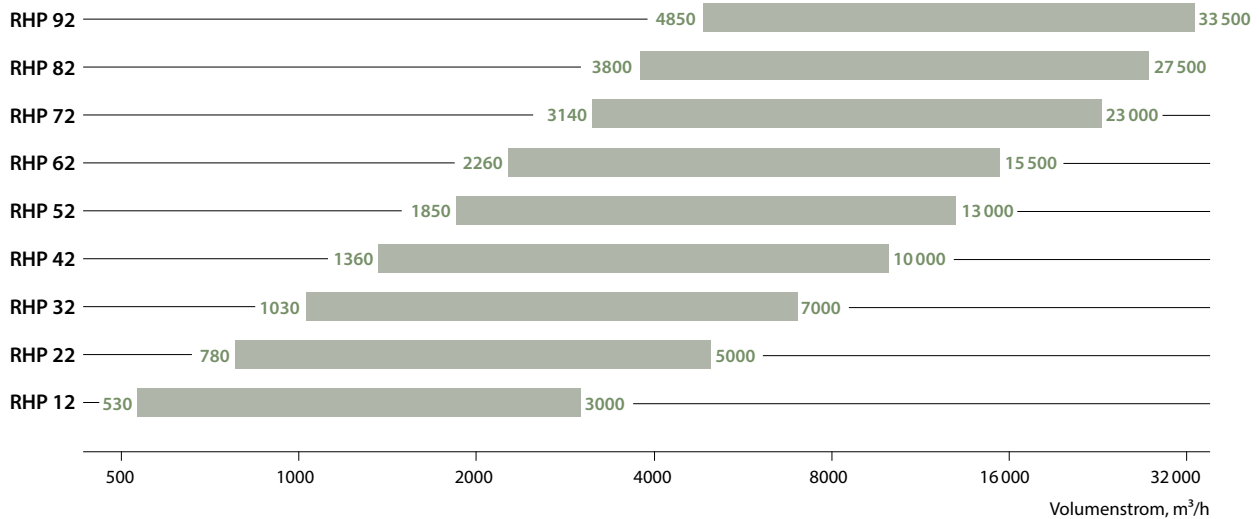

Außen	Innen	Größe	RHP 12	RHP 22	RHP 32	RHP 42	RHP 52	RHP 62	RHP 72	RHP 82	RHP 92
Gemäß Standard nach EN 14511		Max. Volumenstrom, m ³ /h	3000	5000	7000	10000	13000	15500	23000	27500	33500
		Min. Volumenstrom, m ³ /h	530	780	1030	1360	1850	2260	3140	3800	4850

Heizmodus*

T, °C	-7	20	Heizleistung Total, kW	36	59	80	118	149	178	258	301	375
RH, %	90	40	Zulufttemperatur, °C	24	21,8	20,7	21,8	20,7	20,8	20	21,2	21,5
			Nominale Leistungsaufnahme Kompressor, kW	2,4	3,8	4,5	7,7	8,3	9,1	14,2	21,2	24,7
			System COP, kW/kW	11,7	12,9	15,2	14,0	16,4	18,0	17,6	14,2	14,9

Kühlmodus*

T, °C	35	27	Kühlleistung Total, kW	21	36	50	72	93	110	166	217	260
RH, %	40	50	Zulufttemperatur, °C	20	20	20,1	20	20	20,2	20	19,8	19,3
			Nominale Leistungsaufnahme Kompressor, kW	2,4	4,2	7,2	8,8	11,8	13,3	22,6	25,7	30,5
			System EER, kW/kW	7,3	7,2	6,3	7,6	7,4	7,9	7,2	8,26	8,38

* Rotationswärmetauscher Wellenhöhe "L" + Wärmepumpe

Größe	B	H	L ^{1.1}	L ^{1.2}	b	h	A
RHP 12	1054	1054	751	1450	700	300	150
RHP 22	1204	1204	751	1450	900	400	150
RHP 32	1354	1354	751	1450	1000	500	150
RHP 42	1554	1574	751	1450	1200	600	150
RHP 52	1754	1769	885	1450	1400	600	150
RHP 62	1954	1974	885	1450	1600	700	150
RHP 72	2154	2154	885	1450	1800	800	150
RHP 82	2360	2440	1250	1500	2000	1000	125
RHP 92	2660	2660	1400	1500	2300	1100	125

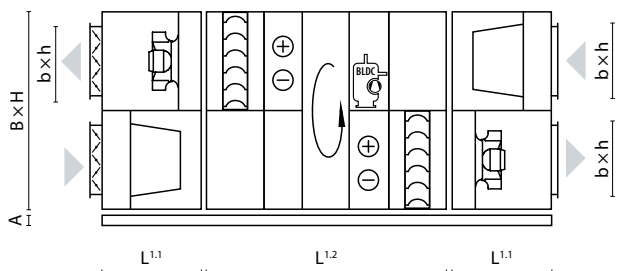

KOMBI

HYBRID HEIZUNGS-UND LÜFTUNGSGERÄT



Eigenschaften des KOMBI Gerätes:

- Betriebsbereite Hybrid Lüftungs- und Heizungsanlage;
- Einfache Planung / Installation / Wartung;
- Platzsparende Lösung;
- Keine Außeneinheit erforderlich - minimale Auswirkungen auf die Fassade;
- Warmwasserspeicher mit großer Kapazität;
- Geräuschpegelkontrolle;
- Effektives Heizen selbst bis zu -25 °C ;
- Heizen auch bei -30 °C durch zusätzliches Elektroheizregister;
- Option zum Einsatz mit Solarthermie Kollektoren;
- Maximale Energieeinsparung durch integrierte intelligente Steuerungsalgorithmen;
- Einfache Steuerung des gesamten Systems über ein Bedienpanel;
- 5 Jahre Garantie.



KLASIK

Einzigartige
Individuallösungen



Serie von einzigartigen Lüftungsgeräten:
nicht standardisierte Abmessungen, Hygiene-
anwendungen, eine große Auswahl an internen
Komponenten und zahlreiche andere komplexe
Lösungen

KLASIK Produktübersicht



Die größte Auswahl an Optionen

Die KLASIK-Auswahlsoftware bietet die größte Auswahl an Möglichkeiten – In dieser Software werden unter anderem die Abmessungen der Geräte, die jeweiligen Designlösungen, die technische Parameter der Wärmetauscher sowie der Lüfter und andere Elemente abgebildet.

Energiesparende Komponenten

Die Auswahl der effizientesten Komponenten ist möglich – nicht-einfrierende Kondens- oder Sorptionsrotationswärmetauscher, Gegenstromwärmetauscher, Super Premium IE4 Klasse EC Ventilatoren oder Ultra Premium IE5 Klasse PM Ventilatoren.

Konformität mit internationalen Standards

Alle KLASIK Geräte werden entworfen und gefertigt gemäß LST, EN (EN 13053, EN 13779, EN 1886), VDI (VDI 6022, VDI 3803/1), RLT (RLT01) Standards.

Modular oder Monoblock Bauweise

KLASIK Geräte bestehen aus Modulen, dies erleichtert den Transport und die Installation. Nicht standardisierte Abmessungen und Monoblocke fertigen wir auf Anfrage.

Größe und Leistung der KLASIK Geräte

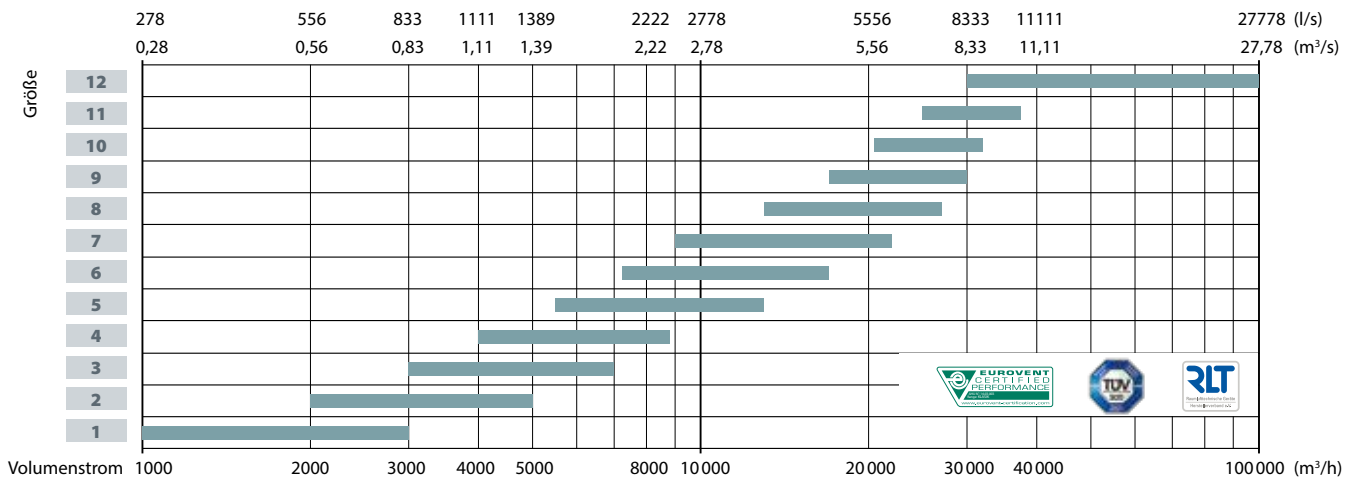

Steuerungssystem C5

KLASIK Lüftungsgeräte können mit dem integrierten und werkseitig getestetem Steuerungssystem C5 oder nur mit Anschlussbox, welche vor Ort installiert wird, bestellt werden. Das Steuerungssystem C5 ist dafür ausgelegt alle thermodynamischen Prozesse zu steuern (heizen, kühlen, lüften, befeuchten, entfeuchten) und bietet viele Sicherheits- und Energiesparoptionen (CAV, VAV, DCV, Zeitprogramm, Steuerung nach Temperatur, Feuchte, CO₂ oder Luftqualitätssensoren).

Auswahlsoftware

Die KLASIK Lüftungsgeräte Auswahlsoftware ermöglicht die Auswahl des optimalen Gerätes bei den spezifischen Anforderungen. Die größte Auswahl an Komponenten: Wärmetauscher – Rotation, Platten Kreuz- und Gegenstrom, KVS, Heizregister – elektrisch, Wasser, DX oder Gas, Kühlregister – Wasser, DX oder adiabatisch. Die Abmessungen der Geräte und andere technische Parameter können präzise den Anforderungen des Projektes angepasst werden.

Zertifizierte Qualität

Die KLASIK Auswahlsoftware und die Geräte wurden in unabhängigen Laboren geprüft: EUROVENT, TÜV, RLT.

Gerätetypen

Monoblock



Die Ausführung Monoblock sollte gewählt werden, wenn ein einteiliges und vormontiertes KLASIK Gerät benötigt wird. Konzipiert für einfachen Transport und leichte Installation.

KLASIK R

Lüftungsgeräte mit Rotationswärmetauscher. Thermische Effizienz und Energieeinsparungen bis zu 86%. Auf Nachfrage, kann eine flache Ausführung mit zwei parallelen Rotoren produziert werden.

KLASIK CF

Lüftungsgeräte mit Gegenstromwärmetauscher. Thermische Effizienz und Energieeinsparungen bis zu 92% bei feuchten Bedingungen und bis zu 88% bei trockenen Bedingungen. Auf Nachfrage kann eine flache Ausführung mit Ventilatoren/Filter Modulen nebeneinander produziert werden.

KLASIK S

Zuluftgeräte ohne Wärmerückgewinnung. Auf Anfrage können Explosionsgeschützte oder Geräte mit hohem Korrosionsschutz oder hoher Temperatureffizienz bestellt werden.

Modular



Die Ausführung Modular ermöglicht es KLASIK Geräte auch durch enge Öffnungen zu transportieren und in kleinen Räumen installiert zu werden.

KLASIK RA

Geräte mit Kreislaufverbundsystem.

Einsatzzweck

Lüftungsgeräte mit getrennten Luftströmen werden eingesetzt, wenn eine 100% Trennung von Zuluft und Abluft benötigt wird:

- die abgeführte Luft ist technisch verunreinigt durch aggressive, riechende oder giftige Stoffe;
- Risiko von Kontaminierung durch Bakterien (Medizinsektor);
- hohe Temperaturen der Abluft.

Vorteile

- Zuluft- und Abluftabschnitt können getrennt voneinander aufgestellt werden.
- Kompakte Größe.
- Wärmetauscher kann in ein bereits bestehendes Lüftungssystem integriert werden.

Spezielles Verrohrungsset LCHX für Kreislaufverbundsystemwärmetauscher

- Abhängig von den Betriebsbedingungen, wird das Gerät mit den entsprechend konzentrierten Mengen von Ethylen Glykol befüllt.
- Gerätesteuerung über 0...10V Signal.



Maximale Leistung der LCHX Geräte

DN (mm)	Flüssigkeitsstrom (m³/h)
20	1,8
25	3,6
32	6,8
40	11
50	18
65	25

KLASIK Geräte für hygienische Anforderungen

Einsatzzweck

Hygienische Lüftungsgeräte sind für Räume konzipiert in denen sterile Bedingungen vorgeschrieben sind – wie Krankenhäuser, Kliniken, medizinische oder pharmazeutische Industrie, Reinräume usw.

RLT01 Generelle Geräteanforderungen für den Hygieneinsatz

Generelle Anforderungen	Mechanische Leistung	Leistungsdaten	Hygiene Anforderungen
EN 13053	EN 13053	EN 13053	EN 13053
EN 16798-3	DIN 1751	EN 16798-3	VDI 6022
VDI 3803-1	EN 13501-1	VDI 3803-5	DIN 1946/4
RLT 01	RLT 01	RLT 01	RLT 01

Gehäuse

- Doppelt versiegelte Paneele mit Isolierung.
- Isolierung nach Klasse A1 oder A2-s1 d0.
- Alle verwendeten Materialien sind langlebig, ohne Staunässe die möglicherweise als Ausgangspunkt für das Wachstum von Mikroorganismen dient.
- Die Innenflächen sind glatt, ohne Adsorptionseigenschaften. Es werden keine offenporigen Materialien verwendet.
- Mechanische Stabilität nicht geringer als Klasse D2.
- Die Dichtigkeit ist nicht schlechter als Klasse L3 (Leckage von nicht mehr als 2% des nominalen Luftstroms).
- Die Leckage an einem F7 Filter soll 2% des nominalen Luftstroms nicht übersteigen.
- Die thermische Ausführung ist nicht schlechter als T4.
- Die thermischen Brücken nicht schlechter als TB3.

Luftfilter

- Nur Filter die gemäß EN 779 oder EN 1822 getestet sind, dürfen verwendet werden.
- Jeder Filter muss entsprechend gekennzeichnet sein. Empfohlen wird die Klasse ISO ePM2,5 > 50% in der Abluft vor dem Wärmetauscher und im Fall eines Zuluftgerätes min. ISO ePM1 > 50%.
- Die Oberfläche der Taschenfilter muss mindestens 10 m² pro 1 m² Betriebsfläche betragen.
- Max. zugelassener Enddruckverlust:
 - Filterklasse ISO ePM1 ≥ 70 % 300 Pa.
 - Filterklasse ISO ePM1 ≥ 50 % 200 Pa.
 - Filterklasse ISO ePM2,5 ≥ 50 % 200 Pa.
 - Filterklasse ISO ePM10 ≥ 50 % 200 Pa.

Wärmetauscher

- Systeme für Zuluft oder Luftaustausch müssen mit Wärmerückgewinnung ausgelegt werden, es sei den der Einbauplatz ist stark begrenzt oder die Amotisierungszeit ist zu lang.

- Abhängig von der Qualität der Abluft werden folgende Wärmetauscher empfohlen: ETA2 – Rotation oder Platte mit Überdruck, ETA3 – Rotation oder Platte mit Überdruck, ETA4 Getrennte Luftströme (KVS) oder Wärmepumpe.
- Edelstahl oder Aluminium Kondensatwannen sind verbaut. Kondensatwannen unter Rotationswärmetauschern werden nur in Ausnahmefällen benötigt.
- Um Vereisung zu verhindern wird adiabate Kühlung durch Befeuchtung empfohlen.
- Rotoren sollen mit Spülzonen ausgestattet werden.

Klappen

- Luft Leckage Klasse 2 für geschlossene Klappen bei Gerät in Betrieb, z.B. bei Umluft- oder Bypassklappen.
- Luftgeschwindigkeit bei Klappen max. 8 m/s (ausgenommen Umluft und Bypassklappe).
- Die Klappenstellung muss von Außen sichtbar sein.

Kühlregister

- Installationsschienen für Kühlregister aus Edelstahl oder Aluminium.
- Kondensatwanne in Edelstahl oder Aluminium.
- Min. Lamellenabstand: 2 mm für Register ohne Entfeuchtung, 2,5 mm für Register mit Entfeuchtung.

Ventilatoren

- Ventilatoren mit rückwärts gekrümmten Laufrädern werden bevorzugt. Energiesparende Motoren werden empfohlen.
- Laufräder sollten gegen Korrosion geschützt sein.
- Es wird empfohlen Ventilatoren ohne Keilriemenantrieb zu verwenden. Sockelrahmen des Ventilators und Motors in feuerverzinktem, galvanisiertem Stahlblech.

Befeuchter Abschnitt

- Befeuchter sollen nicht direkt oberhalb von Filtern oder Schalldämpfern montiert werden (Ausnahme: Dampfbefeuchter).
- Alle Komponenten müssen demontierbar sein. Alle wasserführenden Teile müssen für Wartung und Reinigung zugänglich sein und aus korrosionsgeschützten Materialien bestehen.
- Die Dichtmasse darf nicht aus metabolisiertem Material bestehen.

Schalldämpfer Abschnitt

- Druckverlust max. 80 Pa.
- Das Oberflächenmaterial muss abrasionsbeständig und aus einem, auch bei Reinigung, langlebigen Material bestehen (z.B. Glasfaser).
- Kulissen demontierbar zur Reinigung ohne das andere Teile entfernt werden müssen.

KLASIK Design



GEHÄUSE

"Standart2"

Lüftungsgeräte der KLASIK Serie verfügen über ein langlebiges und stabiles Gehäuse. Der Gehäuserahmen besteht aus Aluminiumprofilen und massiven Aluminiumguss Eckstücken.

Die Gehäusepaneele bestehen aus doppelwandigem, verzinktem (Korrosionsbeständigkeit C3), oder rostfreiem Stahlblech (Klasse C5) und sind mit feuerfester Wärme- und Schalldämmender 50 mm Mineralwolle gefüllt. Auf Anfrage kann das Gehäuse lackiert werden (Klasse C4).

Die KLASIK Dichtungen und Versiegelungen garantieren eine perfekte Dichtigkeit und Schalldämmung.

Alle Türen sind klappbar und mit abschließbaren Türgriffen ausgerüstet. Anpassbares Zubehör wie höhenverstellbare Füße, Inspektionsfenster, Beleuchtung usw. sind auf Anfrage erhältlich.

Gehäuseklassifizierung in Übereinstimmung mit EN 1886 und durch Eurovent bestätigt: Wärmedurchgangsklasse T3, Wärmebrückenfaktor TB4, Gehäusefestigkeitsklasse D2, Gehäuseluftleckageklasse L1, Filterbypassleckageklasse F9.

"Standart2 TB"

Die Gehäuserahmen bestehen aus Aluminiumprofilen und festen Aluminiumguss Eckstücken mit thermischer Trennung. Die Verkleidungsbleche bestehen aus zweischaligen verzinkten Stahlblechen oder Edelstahl. Die Bleche sind 60 mm dick: 50 mm aus Mineralwolle werden zur thermischen und akustischen Isolierung genutzt und weitere 10mm bestehen aus Polyurethan-Schaum.

Gehäuseklassifizierung in Übereinstimmung mit EN 1886 und durch Eurovent bestätigt: Wärmedurchgangsklasse T2, Wärmebrückenfaktor TB2, Gehäusefestigkeitsklasse D1, Gehäuseluftleckageklasse L1, Filterbypassleckageklasse F9.

LUFTFILTER

In KLASIK Geräten werden Filtertaschen aus Synthetik Material oder Fiberglas entsprechend der Filterklasse von G4 bis F9 verwendet. Die Filter verfügen über eine große Filteroberfläche, wodurch ein längerer Einsatzzeitraum gewährleistet wird. Die Filter werden mit einem Klemmmechanismus befestigt, um die Dichtigkeit und einen einfachen Filterwechsel zu gewährleisten.





WÄRMETAUSCHER

Rotationswärmetauscher

Temperatureffizienz – bis zu 86 %. Je nach erforderlicher Temperatureffizienz η (%), kann die Wellenhöhe eines Rotors zwischen L, ML oder SL betragen.

Rotoren können in folgenden Ausführungen angeboten werden:

- Aluminium;
- Aluminium mit Sorptionsbeschichtung (Zeolith);
- Aluminium mit Epoxy Lackierung auf den geprägten Rotorrand;
- Aluminium mit tiefer Epoxy Beschichtung.

Der Rotorantrieb wird mit einem Frequenzumrichter ausgeliefert, um einen optimalen Betrieb des Wärmetauschers zu gewährleisten.

Der Rotationswärmetauscher kann auf Kundenwunsch mit einem Reinigungsabschnitt ausgeliefert werden.

Gegenstromwärmetauscher

Eingesetzt in Geräten der Klasik CF Serie. Wärmerückgewinnungsfaktor – bis zu 92 % bei nassen Bedienungen und bis zu 88 % bei trockenen Bedienungen.

Wärmetauscher verfügt über einen automatischen Bypass. Aluminiumplatten mit seewasserbeständiger Legierung. Geräte mit Plattenwärmetauscher sind mit einer Edelstahlkondensatwanne und Tropfenabscheider ausgerüstet.

Wärmetauscher mit Glykol (KVS-System) –

Temperatureffizienz – bis zu 70 %.

In diesen Systemen werden die Erhitzer im Zuluftstrom und die Kühler im Abluftstrom platziert.

Die Wärmetauscher werden mit Rohren und der speziellen PPU LCHX Einheit verbunden, innerhalb des Systems zirkuliert die Wasser-Glykol-Lösung. Lüftungsgeräte mit dieser Art Wärmerückgewinnung (KVS-System) werden in Fällen verwendet, in denen die Luftströme getrennt sein müssen oder durch Konstruktionsvorgaben bzw. bauliche Anforderungen die Geräte weit auseinander oder auf zwei verschiedenen Ebenen installiert werden müssen. Die Wärmetauscher bestehen aus Kupferrohren mit Aluminiumrippen.



LUFTKLAPPEN

Die in den Lüftungsgeräten installierten Luftklappen werden aus Aluminium oder verzinktem Stahlblech hergestellt. Die Gummidichtungen entsprechen der Standardklasse 2. Die höheren Klassen 3 und 4 fertigen wir auf Anfrage.



VENTILATOREN

Die Ventilatoren sind statisch und dynamisch gemäß der ISO 1940 Norm ausgewuchtet, entsprechend der Klasse G2,5/6,3 (bei maximaler Umdrehung).

Folglich, auch bei maximaler Drehzahl des Ventilators, sind die Vibrationen minimal und entsprechen den modernen Anforderungen der Lüftungstechnik. Abhängig vom Luftvolumen und benötigtem statischem Druck werden verschiedene Ventilatorentypen verwendet.

Einbauventilator mit EC/PM Motor

In allen Betriebsbereichen stehen hocheffizient arbeitende EC/PM Motoren allen Typen von KLASIK Geräten zur Verfügung und entsprechen dem IE4/IE5 Super/Ultra Premium Wirkungsgrad. Der hohe Wirkungsgrad wird durch den niedrigen Energieverbrauch, den hohen Wirkungsfaktor und die hervorragenden SFP Faktor Werte bestimmt. Durch die Verwendung von EC/PM-Ventilatoren in KLASIK Geräten, werden folgende Vorteile erreicht:

- Extrem hoher Wirkungsgrad bis 94 %;
- Wertvolle Energieeinsparungen bis 30 % im Vergleich mit AC-Motoren;
- Integrierte Motorsteuerung, keine Notwendigkeit für einen Frequenzumrichter;
- Sehr gleichmäßiger und leiser Betrieb;
- Lange Lebensdauer.

PM Motoren entsprechen der Ultra Premium Effizienzklasse IE5 und garantieren eine hohe Effizienz in einem großen Betriebsbereich bei zuverlässigem Betrieb, Langlebigkeit, geringen Verbrauchskosten und hoher elektrischer Stabilität. Im Betrieb äußerst gleichmäßig und leise, sichern sie die höchste Effizienz, Energieeinsparungen und Betriebsgenauigkeit.

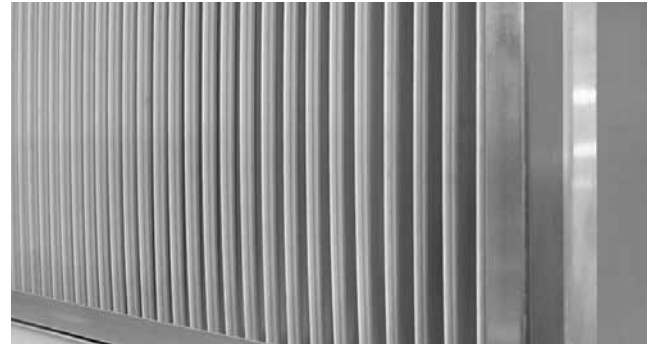

KÜHLER UND BEFEUCHTER

Wasser Luftkühler

Kühlregister aus Kupferrohren und Aluminiumlamellen (Abstand 2,2; 2,6; 3,0; 3,4 mm). Gehäuse aus verzinktem Stahlblech mit Mineralwolle isoliert. Kühlregister werden mit Edelstahlkondensatwanne und Tropfenabscheider ausgeführt. Rohe kondenssicher isoliert. Maximaler Betriebsdruck – 21 bar.

Luftkühler als Direktverdampfer

DX-Register aus Kupferrohren und Aluminiumlamellen (Abstand 2,2; 2,6; 3,0; 3,4 mm). Gehäuse aus verzinktem Stahlblech mit Mineralwolle isoliert. DX-Register werden mit Edelstahlkondensatwanne und Tropfenabscheider ausgeführt. Rohe kondenssicher isoliert. Maximaler Betriebsdruck – 42 bar.

Leistung der Direktverdampferregister kann in Stufen aufgeteilt werden, dies ist bei Bestellung anzugeben.

Adiabate Befeuchtung

Einsatzzwecke: Museen, Lichtindustrie, Papierindustrie, Textilindustrie, Holzindustrie, Geflügelhof, Rechenzentrum.

Vorteile: Hygiene Zertifikat VDI 6022, optimale Leistung und minimale Betriebskosten, große Auswahl an Größen und Leistungen, leichte Wartung, langlebig.

Technische Eigenschaften:

- Volumenstrom von 425 bis 55.000 m³/h.
- Effizienz – bis zu 97% RH.





LUFTERHITZER

Heißwasser Lufterhitzer

In der Standardausführung werden in der Regel Lufterhitzer mit Aluminiumlamellen (Abstand 2,2; 2,6; 3,0; 3,4 mm) und Kupferrohren verwendet. Der Erhitzer kann mit einem Gewinde geliefert werden, um einen Frostsensor anzuschließen.

Maximaler Betriebsdruck – 21 Bar.

Maximale Wassertemperatur +130 °C.

Erhitzte Lufttemperatur bis zu +40 °C.

Elektrische Lufterhitzer

In der Herstellung werden Drei-Phasen (400V/50Hz) Edelstahl- Heizelemente inkl. Überhitzungsschutz verbaut.

Schutzklasse IP54 gemäß IEC 34-5.

Geheizte Lufttemperatur bis zu +40 °C.

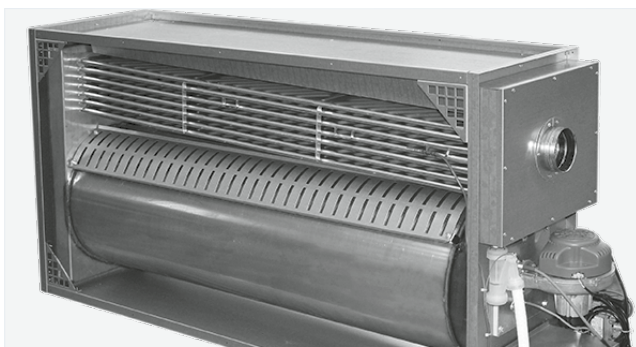

VERDICHTENDE GASHEIZREGISTER

Vorteile von verdichtenden Gasregistern:

- keine Einfriergefahr;
- keine Umwälzpumpe nötig;
- hohe Temperatureffizienz – bis zu 106 %;
- große Auswahl von 22 bis 125 kW.



SCHALLDÄMPFEREINHEIT

Integrierte Schalldämpfer oder separate Schalldämpfer können mit den Lüftungsgeräten angeboten werden. Die integrierten Schalldämpfer verfügen über ein vollständig isoliertes Gehäuse. Die Schalldämmkulissen mit Resonanzplatten sind innerhalb der Sektion montiert. Die Elemente können leicht und ohne Werkzeug durch die Inspektionstür entnommen werden. Die Elemente sollten einzeln und nicht im Block entnommen werden, um eine einfache trockene oder feuchte Reinigung durchzuführen. Die Kulissen sind mit einer speziellen akustischen Mineralwolle gefüllt. Die Mineralwolle ist mit einer Glasfasermatte abgedeckt, die verhindert das Wollpartikel in den Luftkanal gelangen wenn das Gerät mit hoher Luftgeschwindigkeit betrieben wird. Die Glasfasermatte ist maximal resistent gegen Staub im Luftkanal.



WEITERES ZUBEHÖR

KLASIK Lüftungsgeräte sind auch für die Außenaufstellung erhältlich. Für den Außenaufstellung ist ein komplettes Set erhältlich: ein Schutzdach, Zu- und Abluft Hauben, externe Gitter.

Weitere zusätzliche Elemente sind verfügbar: Inspektionsfenster, Leerkammern, Beleuchtung, Aktivkohlefilter, UV-Lampe.



Zubehör

Filter Klassifizierung und Standards

Die Einführung der neuen Standard ISO 16890 hat eine neue Klassifizierung, basierend auf einem Effizienzklassensystem für Filter in Lüftungsgeräten, gemäß der Filterung von Feinstäuben (PM) eingeführt. Mit Einführung der neuen Standards wird die alte Filterklassifizierung nach dem Standard der EN 779 ersetzt und bekannte Filterklassen (M5...F9) tauchen nicht länger auf. Die neue Klassifizierung erfolgt in vier Gruppen, basierend auf Partikelgrößen: Grob, ePM10 und ePM1. Damit ein Filter in die entsprechende Kategorie passt, sollte er mindestens 50% der Partikel dieser Größe filtern. Die Filtereffizienz wird in 5% Schritten abgerundet, ein Filter mit einer getesteten Effizienz von 58% erhält also 55%. Filter die nicht 50% von PM10 Stäuben festhalten sind als Grobfilter klassifiziert.

Arten von Filtern

Kompaktfilter zeichnen sich durch ihre Langlebigkeit und große Filterflächen aus. Die Filter haben einen geringen Druckverlust – dies reduziert den Stromverbrauch. Die Filter bestehen aus Glasfaser mit Kartonrahmen, aus umweltfreundlichem Material, welches keine Entsorgungsprobleme bereitet.

Änderungen an KOMFOVENT Produkten

Zur leichteren Übersetzung tragen alle KOMFOVENT Filter Bezeichnungen nach beiden Standards. Die Filterbezeichnungen in den Lüftungsgeräten bleiben unverändert. KOMFOVENT Filter sind getestet gemäß ISO 16890 und ihre Effizienz ist in den Tabellen aufgeführt.

Taschenfilter

ISO 16890	EN 779:2012
Coarse 65 %	G4
ePM10 60 %	M5
ePM10 65 %	M6
ePM1 60 %	F7
ePM1 80 %	F9
ePM1 85 %	F9



Kompaktfilter

ISO 16890	EN 779:2012
ePM10 50 %	M5
ePM1 60 %	F7



Vorfilter

ISO 16890	EN 779:2012
Coarse 65 %	G4



Schalldämpfer

Um einen normalen Geräuschpegel im System und in den Räumen zu gewährleisten, werden Schalldämpfer eingesetzt. Es gibt runde und rechteckige Schalldämpfer mit Standard-Abmessungen. Der geeignete Schalldämpfer kann mit dem Online-Auswahl-Programm "Komfovent Silencer" ausgewählt werden. Das Programm finden Sie auf: www.komfovent.de.

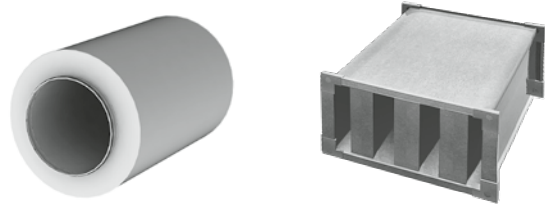

Klappen mit Stellantrieb

Um die Lüftungsgeräte vor dem Einfrieren oder andere externe Faktoren zu schützen, können Klappen mit Stellantrieb eingesetzt werden. Sie werden auf der Aussen- und Fortluftöffnung montiert. Die Klappen können durch die automatische Steuerung kontrolliert werden.



Anschlusskit

Das Anschlusskit (PPU) wird für die Regulierung der Leistung des PWW-Heizregisters eingesetzt, über die Regulierung des Heizwasserdurchflusses kann die Zulufttemperatur reguliert werden. Komplett ausgerüstete Anschlusskits sind in verschiedenen Kenngrößen (kvs-Wert des Stellventils), Förderleistung und Förderhöhe erhältlich.

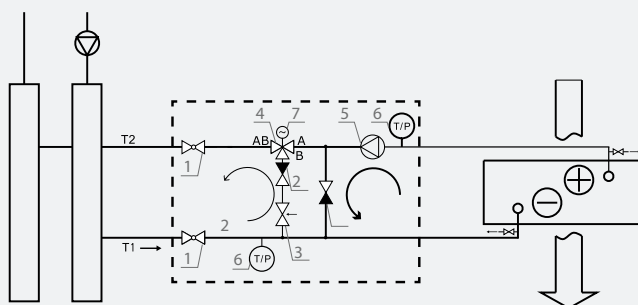

1. Absperrventil
2. Rückschlagventil
3. Drosselventil
4. Dreiweg-Ventil
5. Umwälzpumpe
6. Manometer/ Thermometer
7. Stellantrieb Ventil

Wasser- und direktverdampfende Luftkühler

Luftkühler werden ausserhalb des Geräts ins Leitungsnetz integriert. Die Gehäuse der Luftkühler sind wie die Gerätegehäuse konstruiert: Paneelen aus galvanisch verzinktem Stahlblech mit 45 mm Mineralwolle isoliert. Die Luftkühler sind mit Tropfenabscheider und Kondensatwanne ausgerüstet. Die Steuerung der Luftkühler erfolgt über die dem Gerät mitgelieferte Steuerung.
Kühlmittel – R32, Wasser 7/12.
Lufttemperatur EIN/AUS – 30/18 °C.

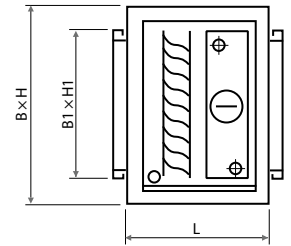

Zuluftvolumenstrom, m ³ /h	Kühler Typ	Leistung, kW	Luft- Druckverlust, Pa	Flüssigkeits Druckverlust, kPa	BxHxL, mm	B1xH1, mm	Anschlüsse ØD, "/mm	Gewicht, kg
200	DCW-0,2-1	1,3	10	13	450x400x390	300x200	½"	27
400	DCF-0,4-3	2,8	8	1	600x550x390	300x400	½" / 22	40
	DCW-0,4-3	2,6	21	25	505x550x390	300x400	½"	33
500	DCF-0,5-3	3,5	12	1	600x550x390	400x300	½" / 22	40
	DCW-0,5-3	3,3	18	46	600x550x390	400x300	½"	33
700	DCF-0,7-5	4,8	14	1	705x610x390	500x400	½" / 22	49
	DCW-0,7-5	4,5	17	15	705x610x390	500x400	½"	42
900	DCF-0,9-6	6,2	22	1	705x610x390	500x400	½" / 22	49
	DCW-0,9-6	5,5	23	5	705x610x390	500x400	¾"	45
1200	DCF-1,2-8	8,3	37	1	705x610x390	500x400	½" / 22	49
	DCW-1,2-8	7,4	38	10	705x610x390	500x400	¾"	45
1400	DCF-1,4-10	9,8	62	6,3	705x610x390	500x400	½" / 22	51
	DCW-1,4-9	8,7	50	13	705x610x390	500x400	¾"	45
1600	DCF-1,6-11	11,2	66	8,8	755x610x420	500x400	½" / 22	56
	DCW-1,6-11	10	54	18	755x610x420	500x400	¾"	46
2000	DCF-2,0-14	14	59	17	920x610x420	700x400	5/8" / 22	65
	DCW-2,0-13	12,8	50	32	920x610x420	700x400	¾"	57
2500	DCF-2,5-17	17,1	56	8	1080x670x420	800x400	¾" / 22	79
	DCW-2,5-17	15,5	63	13	1080x670x420	800x400	1"	65
3000	DCF-3,0-20-2	2x10,5	78	12	1080x670x420	800x400	2x¾" / 2x22	79
	DCW-3,0-20	18,7	88	18	1080x670x420	800x400	1"	65
4000	DCF-4,0-27-2	2x14	68	13	1220x730x420	900x500	2x¾" / 2x22	92
	DCW-4,0-27	25,2	92	32	1220x730x420	900x500	1"	82
4500	DCF-4,5-31-2	2x15,7	70	20	1220x730x420	900x600	2x¾" / 2x22	98
	DCW-4,5-30	28,8	94	55	1220x790x420	900x600	1"	87
7000	DCF-7,0-48-3	3x16	90	7,2	1500x790x480	1200x600	3x¾" / 3x22	131
	DCW-7,0-47	44,4	89	29	1500x790x420	1200x600	1 ½"	105

Heiz- DH und Changeoverregister DHCW für Kanaleinbau

Zum Einsatz im Zuluftkanal von DOMEKT und VERSO Standard Geräten. Mischanlage PPU oder 2-Wege Ventil mit modulierendem Stellantrieb wird benötigt. DOMEKT Geräte sind vorbereitet für 0...10 V Stellantriebsteuerung.

Aufbau:

- Gehäuse aus verzinktem Stahlblech
- CU/Al Wärmetauscher
- Anti Kondensations Gehäusebeschichtung und Kondensatableiter (nur bei DHCW).



Maximaler Druck – 10 bar.
 Maximale Fluid Temperatur – 130° C
 Maximale Luftgeschwindigkeit – 3 m/s.
 Anschluss – 1/2".

Zuluftvolumenstrom, m³/h	Heizertyp	Lufttemp. Ein/Aus °C	Internes Fluid, Wasser	Leistung, kW	Leistungsreserve, %	Luft Druckverlust, Pa	Fluid Druckverlust, kPa	BxHxL, mm	Ø D, mm	Gewicht, kg
250	DH-125	10/22	60/40	1	32	13	1	335x295x152	125	6,2
400	DH-160	10/22	60/40	1,6	24	31	1	335x295x152	160	6,2
700	DH-200	10/22	60/40	2,8	20	56	1,6	360x320x152	200	7
900	DH-250	10/22	60/40	3,7	31	43	3,4	420x380x152	250	9,3
1200	DH-315	10/22	60/40	4,9	43	30	8,2	470x510x152	315	11,8
1600	DH-315 M	10/22	60/40	6,5	54	57	1,2	480x520x132	315	14,4
2000	DH-355	10/22	60/40	8,1	33	54	23	600x510x152	355	13,3
2000	SVK-700x400-2R	10/22	60/40	8,1	41	30	3,7	817x500x100	700x400	12
3000	SVK-700x400-2R	10/22	60/40	12,2	26	63	8	817x500x100	700x400	12
250	DHCW-125	26/18	7/12	0,8	79	21	2,6	350x330x164	125	11,3
400	DHCW-160	26/18	7/12	1,3	47	49	6,8	350x330x164	160	11,1
700	DHCW-200	26/18	7/12	2,3	32	89	25	380x360x164	200	12,4
900	DHCW-250	26/18	7/12	3,0	8,2	56	22	440x420x164	250	15,4
1200	DHCW-315	26/18	7/12	3,8	49	48	5,7	567x510x164	315	21,6
1200	DHCW-315M	32/18	7/12	9,7	31	55	28	565x510x205	315	39,7
1600	DHCW-355	26/18	7/12	5,2	29	33	11	620x600x164	355	25,4

Elektroheizregister für Kanaleinbau (Vorheizregister)



Elektroheizregister zum Einbau in runde Kanäle werden zur Erwärmung der sauberen Luft im Lüftungssystem verwendet. Die Heizregister können auch zum vorwärmen verwendet werden. Die Heizregister können mit oder ohne installierte elektrische Steuerung, sowie mit Druck und Volumenstrom Messung geliefert werden. Das Gehäuse besteht aus Aluzink beschichtetem Stahlblech mit Dichtungsgummi zum optimalen Einbau ins Kanalnetz. Die inneren Heizelemente werden aus Edelstahl gefertigt. Alle Heizregister sind mit zwei Sicherheitsthermostaten bestückt. Ein automatisches Thermostat bis 60°C kontrolliert die ausgehende Lufttemperatur und ein manuelles Thermostat löst bei 100°C den Überhitzungsschutz aus. Zum Zurücksetzen des Thermostats ist ein Druckknopf auf dem Gehäuse angebracht. Die minimale Luftgeschwindigkeit darf 1,5 m/s nicht unterschreiten. Standard Betriebsbereich von -10 °C bis zu +20 °C.

Typbezeichnung mit integrierter Steuerung und Volumenstromüberwachung	Heizkapazität, kW	Versorgungsspannung, V
EHC-125-1,0-1f SI/FC	1,0	1 ~ 230
EHC-160-1,0-1f SI/FC	1,0	1 ~ 230
EHC-160-1,5-1f SI/FC	1,5	1 ~ 230
EHC-160-2,0-1f SI/FC	2,0	1 ~ 230
EHC-200-1,0-1f SI/FC	1,0	1 ~ 230
EHC-200-1,5-1f SI/FC	1,5	1 ~ 230
EHC-200-2,0-1f SI/FC	2,0	1 ~ 230
EHC-250-2,0-1f SI/FC	2,0	1 ~ 230
EHC-250-3,0-1f SI/FC	3,0	1 ~ 230
EHC-315-2,0-1f SI/FC	2,0	1 ~ 230
EHC-315-3,0-1f SI/FC	3,0	1 ~ 230
EHC-315-6,0-3f SI/FC	6,0	3 ~ 400
EHC-315-9,0-3f SI/FC	9,0	3 ~ 400
EHC-400-9,0-3f SI/FC	6,0	3 ~ 400

DX Wärmepumpen/Außengeräte



Vorteile:

- Klimafreundliches R-32 Kühlmittel;
- Einfache Verbindung und Steuerung;
- DC Inverter – leistungsstarke Rotationskompressoren;
- Intelligente Abtau-Technologie;
- Leistungsstarke Typ Sigma Wärmetauscher;
- Kompaktes Design – effektive Aufstellung.

Schutzfunktionen:

- Überspannungsschutz;
- Kompressor Überladungsschutz;
- Kompressor Thermoschutz;
- Druckschutz;
- Ventilatormotor Thermoschutz.

DX Außengerät technische Daten

MODEL	MOU-12HFN8a	MOU-18HFN8a	MOU-24HFN8a	MOU-36HFN8a	MOU-48HFN8a	MOU-55HFN8a	MOU-280-HFN6	MOU-335-HFN6
Kühlleistung, kW	3,5 (1,1~4,2)	5,3 (3,4~5,83)	7,03 (3,28~8,16)	10,55 (2,73~11,78)	14,07 (3,52~15,53)	15,24 (4,1~17,29)	28 (14,14~36,08)	33,5 (16,92~43,17)
EER	2,89	3,42	2,54	2,79	2,57	2,58	2,33	2,19
SEER	6,1	7	6,2	6,1	6,1	6,1	6,35	6,42
Energieeffizienzklasse	A++	A++	A++	A++	A++	A++	A+	A++
Heizleistung, kW	3,8 (1,1~4,2)	5,6 (3,1~5,85)	7,62 (2,81~8,49)	11,72 (2,78~12,84)	16,12 (4,10~18,17)	18,17 (4,4~20,52)	31,5 (15,80~40,89)	37,5 (18,81~48,68)
COP	3,45	3,57	3,01	3,27	2,82	2,79	3,71	3,3
SCOP	4,0	4,0	4,0	4,0	4,0	4,0	4,56	4,13
Energieeffizienzklasse	A+	A+	A+	A+	A+	A+	A+	A+
Max. Leistungsaufnahme, W	2,15	2,5	3,7	5	6,9	7,5	12,02	15,3
Max. Rohrlänge, m	25	30	50	75	75	75	120	120
Max. Höhenunterschied, m	10	20	25	30	30	30	40	40
Außen Schallpegel (Schalldruck), dB(A)	56	57	60	63	64	64	60	61
Außenabmessungen (W x D x H), mm	720x270x495	874x330x554	890x342x673	946x410x810	952x415x1333	952x415x1333	1120x528x1558	1120x528x1558
Netto/Brutto Gewicht, kg	23,2/25,0	33,5/36,1	43,9/46,9	80,5/85	103,7/118,3	107,0/121,2	144 / 160	157/ 173
Kühlmittelfüllstand, kg	R32/0,55	R32/1,1	R32/1,5	R32/1,5	R32/2,9	R32/3,0	R410A/6,5	R410A/8,0
Spannungsversorgung, V	1 x 230	1 x 230	1 x 230	3 x 400	3 x 400	3 x 400	3 x 400	3 x 400
Rohrdurchmesser, "	1/4" / 3/8"	1/4" / 1/2"	3/8" / 5/8"	3/8" / 5/8"	3/8" / 5/8"	3/8" / 5/8"	3/8" / 7/8"	1/2" / 1"
Betriebstemperatur heizen/kühlen, °C	-20...+24/ -15...+50	-20...+24/ -15...+50	-20...+24/ -15...+50	-20...+24/ -15...+50	-20...+24/ -15...+50	-20...+24/ -15...+50	-20...+24/ -5...+48	-20...+24/ -5...+48
AHU Kit Modell	KA8140	KA8140	KA8140	KA8140	KA8140	KA8140	AHUKZ-02D	AHUKZ-02D

Frische Luft + heizen,
kühlen,
entfeuchten

AHU Kit für Verbindung des Außengerätes

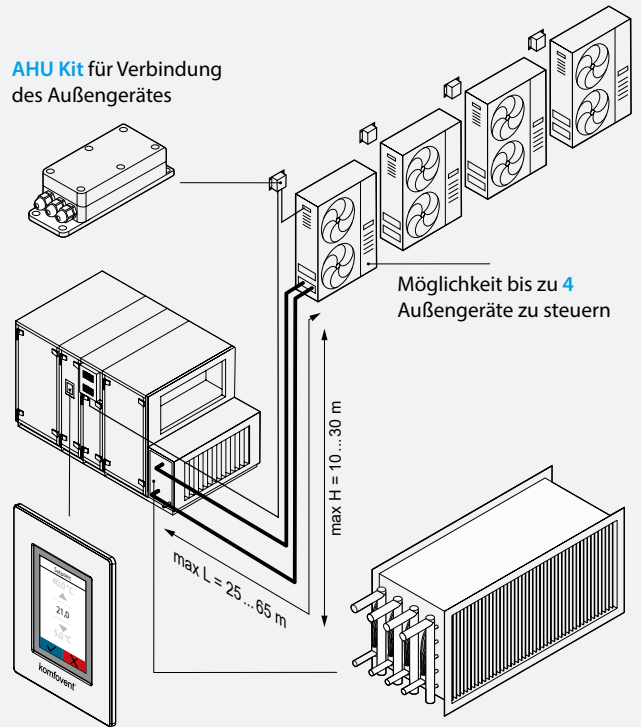

Ein Panel zu Steuerung des gesamten Lüftungssystems

Ein Heiz-/Kühlregister mit bis zu 4 Kreisen

Zubehör für die Außenaufstellung der Geräte

Lüftungsgeräte können auch draußen aufgestellt werden, die Geräte sind mit entsprechender Isolation ausgestattet und einfach zu montieren. Schützende optionale Komponenten für die Außenaufstellung: Dach, Gitter, Außenlufthaube und Fortlufthaube.

ZULUFT UND ABLUFT



Gerätemodell	Modell der Zulufthaube	Modell der Ablufthaube
R 1000 H C5 / CF 1000 H C5 R 1300 H C5 / CF 1300 H C5 R 1500 H C5 CF 1700 H C5 RHP 800 UH C5 RHP 1300 UH C5 RHP 1600 UH C5	HOOD ODA VERSO R 1000-1500 / CF 1000-1700 / RHP 800-1600	HOOD EHA VERSO R 1000-1500 / CF 1000-1700 / RHP 800-1600
R 1700 H C5 R 2000 H C5	HOOD ODA VERSO R 1700-2000	HOOD EHA VERSO R 1700-2000
R 2500 H C5	HOOD ODA VERSO R 2500 / VERSO 10	HOOD EHA VERSO R 2500 / VERSO 10
R 3000 H C5 R 4000 H C5 CF 3500 H C5	HOOD ODA VERSO R 3000-4000 / CF 3500	HOOD EHA VERSO R 3000-4000 / CF 3500
R 5000 H C5	HOOD ODA VERSO R 5000 / VERSO 30	HOOD EHA VERSO R 5000 / VERSO 30
R 7000 H C5	HOOD ODA VERSO R 7000 / VERSO 40	HOOD EHA VERSO R 7000 / VERSO 40
CF 2300 H C5	HOOD ODA VERSO CF 2300	HOOD EHA VERSO CF 2300
CF 5000 H C5	HOOD ODA VERSO CF 5000	HOOD EHA VERSO CF 5000

Sonstiges Zubehör

SOCKELRAHMEN FÜR LÜFTUNGSGERÄTE



Sockelrahmen – RAL7035 lackiert, mit Füßen. Option zum Anschrauben von höhenverstellbaren Gummifüßen. Höhenverstellbare Gummifüße müssen gesondert bestellt werden.

Gerätemodell	Abmessungen B×H×L, mm
R 400 H C6M	465×138×650
R 600 H C6M	520×138×1060
R 700 H C6M	590×138×930
R 700 V C6	590×138×1070
R 1000 H/V C5, R 1300 H/V C5, R 1600 H/V C5	852×138×1355
R 1700 H/V C5, R 2000 H/V C5	852×138×1485
R 3000 H/V C5, R 4000 H/V C5	1100×138×2100
CF 1000 H/V C5, CF 1300 H/V C5, CF 1700 H/V C5	852×138×1810
CF 2300 H/V C5	852×138×2000
CF 3500 H/V C5	1100×138×2500

KOMBINIERTES AUSSEN- UND FORTLUFTGITTER LD

Zur Trennung von Aussen- und Fortluft. (schwarz RAL9005 oder weiß RAL9010).

Typ:
LD-125
LD-160
LD-200
LD-250
LD-315

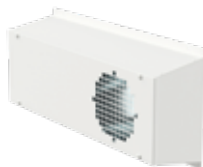

DESIGNABDECKUNG

(Nur für das Modell Domekt R 200)



- Weiß lackiert
- aus Edelstahl

LUFTVERTEILERBOX OSD

(Nur für das Modell Domekt R 200 mit Horizontalen Luftleitungen)



- Typ:
- OSD-200 VE (100 mm)
 - OSD2-200 VE (125 mm)

DUNSTABZUGSHAUBE

Konzipiert zur Integration mit Domekt R 200V, kann auch an andere Geräte der Domekt R Serie angeschlossen werden.







- Weiß lackiert
- aus Edelstahl



- Weiß lackiert
- Höhe nur 2,6 cm

Luftqualitätskontrolle (AQC)

Bei Anschluss zusätzlicher Luftqualitäts- oder Luftfeuchtigkeitssensoren, wird die Lüftungsintensität automatisch gewählt. Das Lüftungsgerät reduziert die Leistung oder stoppt sogar wenn die Luftqualität dem Sollwert entspricht und steigert die Leistung automatisch wenn die Luftqualität sich verschlechtert. Auf diese Weise wird ein optimaler Raumkomfort bei minimalen Energiekosten erreicht. Diese Funktion steht bei allen Lüftungsgeräten standardmäßig zur Verfügung durch Anschluss eines oder mehrere der unten aufgeführten Sensoren.

Typ	Parameter
 <p>CO₂, Luftfeuchtigkeits- und Temperatur Sensor-Steuerung Wandmontage "SCR"</p>	<p>Versorgungsspannung: 24 Vac / 24 Vdc, < 2 VA CO₂: 0...2000 ppm +/-6% % RH: +/- 3% Temperatur: 0...50 °C, +/- 1 °C Output signal: 2x0...10 V selectable Schutzklasse: IP30 Abmessungen: 80x80x26 mm</p>
 <p>CO₂, Feuchte- und Temperatursensor für Kanaleinbau "SCD"</p>	<p>Versorgungsspannung: 24 Vac / 24 Vdc ±20 % CO₂: 0...2000 ppm Relative Feuchte: 0 % ... 100 % Temperatur: 0 °C ... 50 °C 2 wählbare Ausgangssignale: 0...10V RS-485 Modbus Interface Relay Ausgang für On/Off Steuerung Einstellbarer Sollwert für VAV Steuerung Schutzklasse: IP65 Abmessungen: 82x80x54 (208) mm</p>
 <p>Luftqualitäts-, Luftfeuchtigkeits- und Temperatur Sensor-Steuerung Wandmontage "SQR"</p>	<p>Versorgungsspannung: 24 Vac / 24 Vdc, < 2 VA VOC: 0-100 % Temperatur: 0...50 °C, +/- 0,5 °C Ausgangssignal: 2 x 0...10 V wählbar Schutzklasse: IP30 Abmessungen: 80x80x26 mm</p>
 <p>Luftqualitäts-, Feuchte- und Temperatursensor für Kanaleinbau "SQD"</p>	<p>Versorgungsspannung: 24 Vac / 24 Vdc ±20 % VOC: 0 ... 100 % Relative Feuchte: 0 % ... 100 % Temperatur: 0 °C ... 50 °C 2 wählbare Ausgangssignale: 0...10V RS-485 Modbus Interface Relay Ausgang für On/Off Steuerung Einstellbarer Sollwert für VAV Steuerung Schutzklasse: IP65 Abmessungen: 82x80x54 (208) mm</p>
 <p>Differenzdruckschalter DTV500</p>	<p>Druckbereich 50 – 500 Pa Wechselkontakt (NO+NC) 250V AC, 1A Schutzklasse IP54</p>

Ferngesteuerte Intensitätssteuerung (OVR)

Ein externes Gerät (Zeitschaltuhr, Bewegungsmelder, Differenzdruckschalter, Thermostat usw.) kann die Override Funktion aktivieren und somit die Steuerung über das Lüftungsgerät übernehmen. Das vom externen Gerät empfangene Signal schaltet das Lüftungsgerät auf die vom Nutzer eingestellten Volumenstrom- und Temperaturwerte, dabei wird die aktuelle Betriebsart und der Wochenplan ignoriert. Diese Funktion hat die höchste Priorität und kann in jeden Modus aktiviert werden, selbst wenn das Gerät abgeschaltet ist.



WLAN-Router

Der WLAN-Router ist eine einfache Möglichkeit das Lüftungsgerät an das Internet oder ein lokales Netzwerk über Wi-Fi zu verbinden. Dies bietet sich besonders in Situationen an, in denen keine Möglichkeit zur Kabelverbindung zwischen Klimaanlage und Internetzugang besteht. Der Router wird mit einem Netzteil (Adapter und Micro-USB) sowie einem Computernetzwerkkabel (Ethernet) geliefert. Die Übertragungsgeschwindigkeit liegt bei bis zu 300 Mbit/s.

Variable Volumenstromkontrolle (C5/C6M)



VAV – Steuerungsmodus ermöglicht die Aufrechterhaltung eines konstanten Luftdrucks im Kanal, während sich die Ventilator Drehzahl variable den Druckänderungen im Lüftungssystem, durch unterschiedliche Anforderungen in den belüfteten Räumen, anpasst. Der Luftdruck in den Kanälen wird durch optionale VAV Sensoren gemessen, die im Zuluft- und Abluftstrang installiert werden.

Gerätebezeichnung und Bestellbeispiel:

DOMEKT-R-300-V-L1-F7/M5-C8-L/A

1 2 3 4 5 6 7 8

- 1 Serie: **DOMEKT**
- 2 Art des Wärmetauschers: **R** – Rotation; CF – Gegenstrom; S – Zuluftgerät
- 3 Gerätegröße: 150, 200, 250, **300**, 400, 450, 500, 600, 650, 700, 800, 900, 1000
- 4 Rohranschlüsse: **V** – Vertikal; H – Horizontal; F – Deckengerät
- 5 Inspektionsseite: R1; R2; **L1**; L2
- 6 Luftfilterklasse: **F7/M5** (ePM1 60%/ePM10 50%)
- 7 Steuerung: C6M, **C8**
- 8 Wärmetauscher Eigenschaften: **L/A**; L/AZ; ER (Enthalpie Gegenstromwärmetauscher)

VERSO-R-1300-UH-E-L1-F7/M5-C5-SL/A

1 2 3 4 5 6 7 8 9

- 1 Serie: **VERSO**
- 2 Art des Wärmetauschers: **R** – Rotation; CF – Gegenstrom; S – Zuluftgerät
- 3 Gerätegröße: 1000, **1300**, 1500, 1700, 2000, 2100, 2300, 2500, 3000, 3500, 4000, 5000, 7000
- 4 Rohranschlüsse: **UH** – Universal/Horizontal; UV – Universal/Vertikal; H – Horizontal; V – Vertikal; F – Deckengerät
- 5 Heizer/Eigenschaften: **E** – Elektrisch; W – Wasser; HCW – heizen-kühlen; HCDX – heizen-kühlen Direktverdampfer
- 6 Inspektionsseite: R1; R2; **L1**; L2
- 7 Luftfilterklasse: **F7/M5** (ePM1 60%/ePM10 50%)
- 8 Steuerung: **C5**
- 9 Rotations - Wellenhöhe: **L/A**; **SL/A**; L/AZ

VERSO-RHP-600-3.7/3-UH-L1-F7/M5-C5-L/AZ

1 2 3 4 5 6 7 8 9

- 1 Serie: **VERSO**
- 2 Typ: **RHP**
- 3 Gerätegröße: 400, 600, 800, 1200, 1600
- 4 Heiz- / Kühlleistung: **3.7/3**
- 5 Rohranschlüsse: **UH** – Universal/Horizontal; UV – Universal/Vertikal; V – Vertikal
- 6 Inspektionsseite: **L1**; L2; R1
- 7 Luftfilterklasse: **F7/M5** (ePM1 60%/ePM10 50%)
- 8 Steuerung: **C5**
- 9 Rotations - Wellenhöhe: **L/AZ**

Inspektionsseite

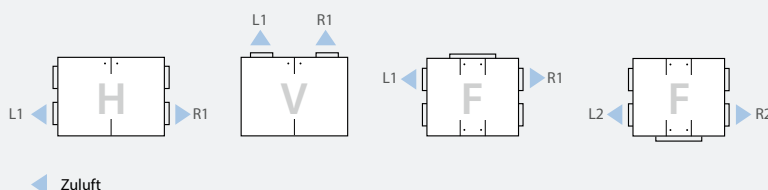

Die Inspektionsseite bestimmt sich aus der Position der Zuluft aus Sicht des Nutzers.



CLIMAIR GmbH

Schürmatt 11
CH-8964 Rudolfstetten
info@climair.ch
www.climair.ch
www.komfovent.ch
Tel. 056 633 33 39